

GigBAR MOVE + ILS

Quick Reference Guide - EU Version

English	EN
Español	ES
Français	FR
Deutsch	DE
Nederlands	NL



Scan the QR code to access the product page, warranty terms and User Manual

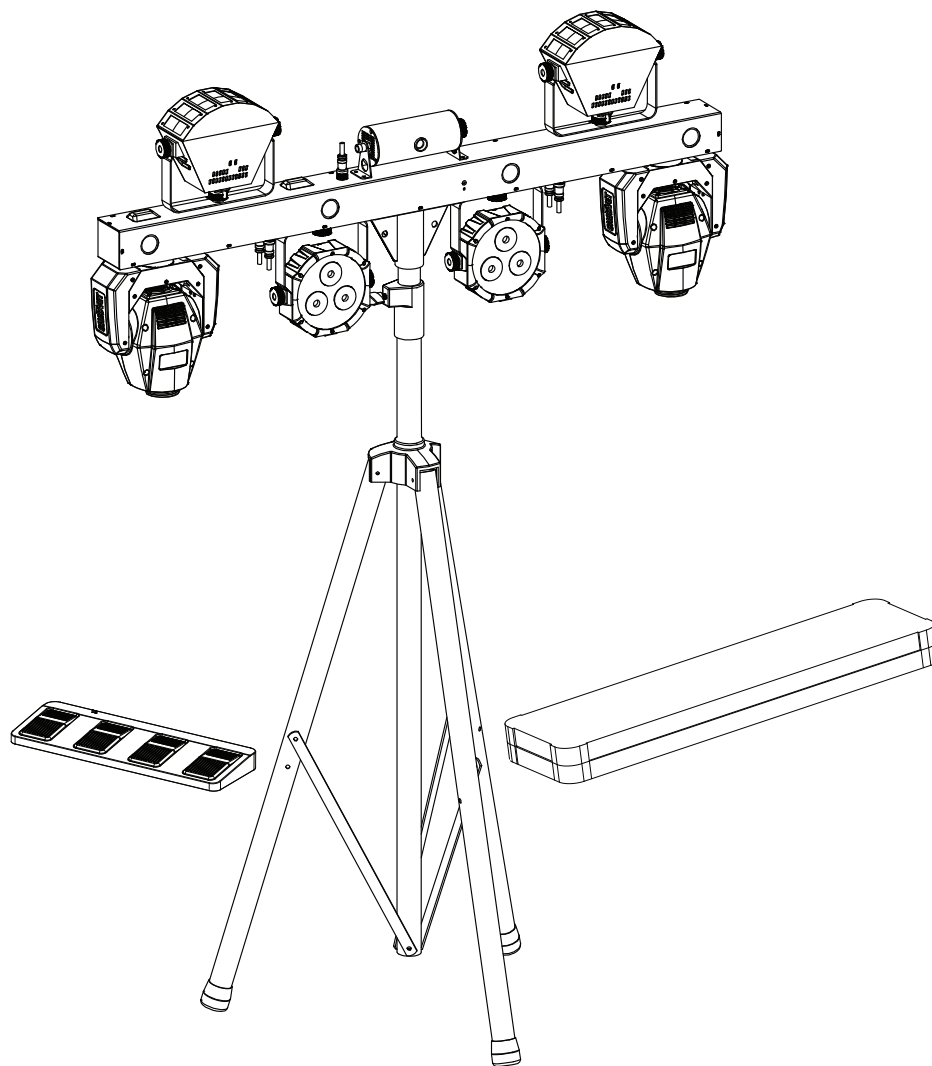

Safety Notes

These Safety Notes include important information about installation, use, and maintenance of the GigBAR MOVE + ILS.

- The luminaire is intended for professional use only.
- The luminaire should be positioned so that prolonged staring into the luminaire at a distance closer than 20.7 ft (6.3 m) is not expected.
- If the external flexible cable or cord of this luminaire is damaged, it shall be replaced by a special cord or cord exclusively available from the manufacturer or its service agent.
- The light source contained in this luminaire shall only be replaced by the manufacturer or its service agent or a similar qualified person.



- **ALWAYS:**
 - ◆ Connect to a grounded circuit.
 - ◆ Connect to operating voltages as specified on the product's spec sticker.
 - ◆ Disconnect from power before replacing the fuse.
 - ◆ Disconnect from its power source during periods of inactivity.
 - ◆ Use a safety cable when suspending overhead.
 - ◆ Heed all restrictions and warnings on the spec sticker.
 - ◆ Mount in a location with at least 20 in (50 cm) of ventilation.
 - ◆ Replace the fuse with the same type and rating.

- In the event of a serious operating problem, stop using immediately.

- **DO NOT:**

- ◆ Open this product or attempt any repairs. It contains no user-serviceable parts.
- ◆ Look at the light source when the product is on.
- ◆ Use if the power cord is crimped or damaged.
- ◆ Disconnect by pulling on the power cord.
- ◆ Allow flammable materials close to the product when it is operating.
- ◆ Touch the housing when it is on.
- ◆ Block any ventilation holes/slots in the housing.
- ◆ Connect to a dimmer or rheostat.
- ◆ Carry the product by its power cord.
- ◆ Operate in temperatures higher than 104°F (40°C).
- ◆ Expose to environments that exceed the Ingress Protection (IP) rating.
- ◆ Expose to rain or moisture.
- ◆ Use outdoors.
- ◆ Submerge.
- ◆ Leave outdoors for extended periods of time.
- ◆ Expose to corrosive environmental conditions such as temperature, humidity, salinity, pressure, radiation, or shock.
- ◆ Set this product on a flammable surface.



Laser Data

Laser Safety Notes



STOP AND READ ALL LASER SAFETY DATA



The Laser Safety Notes include important laser system safety information. Read and understand all instructions before powering on the laser for the first time. Knowing these safety instructions is crucial to avoiding laser eye injury and breaking the law. Keep this User Manual in a safe place for future reference.

Laser light is a focused beam more intense than ordinary lights. This intensity can cause instant eye injuries and potential blindness when the eyes are directly exposed to laser light.

This laser product uses Class 3B level of laser power internally, which are then split into multiple Class 3R-level beams. These beams are potentially hazardous to the eyes.

Laser safety regulations state that it is illegal to aim Class 3R lasers into areas where people can be exposed, even if the laser is aimed below eye level.

■ **CAUTION!**



- ◆ Use of controls, adjustments, or procedures other than those specified in this manual may result in hazardous radiation exposure.
- ◆ Lasers in a Class 3R laser show must be operated only by skilled and well-trained professionals familiar with the data included in this manual.
- ◆ The legal requirements for using laser entertainment products vary from country to country. The user is responsible for the legal requirements in the location/country of use.
- ◆ Failure to follow these instructions will void the warranty, may damage the product, or injure the user or the audience.
- ◆ This product cannot be discarded with household waste. Contact a local waste management service for specific electronic disposal regulations.

■ **ALWAYS**



- ◆ Read and understand all the safety and technical data in this manual before operating the laser.
- ◆ Install laser products at least 9.8 ft (3 m) above the floor on which people are standing.
- ◆ Test the lasers prior to public use to ensure that they are functioning properly.

■ **DO NOT:**



- ◆ Expose eyes to direct laser light to avoid instant eye injury or potential blindness.
- ◆ Expose the output optic (aperture) to harsh cleaning chemicals.
- ◆ Shine laser at aircraft or any vehicle that is in motion.
- ◆ Point lasers at people or animals.
- ◆ Point lasers into areas where people could be exposed to them.
- ◆ Point lasers at highly reflective surfaces such as windows, mirrors, and shiny metal.
- ◆ Point unterminated laser beams into the sky.
- ◆ Look into the laser aperture or laser beams.
- ◆ Use if housing is damaged, open, or if optics appear damaged.
- ◆ Open the laser housing, to avoid potential exposure to unsafe levels of laser radiation.
- ◆ Leave running unattended.



Keep this manual for future consultation. If transferring ownership of the product to another user, ensure this document is kept with the laser.

Laser Safety Label Reproduction

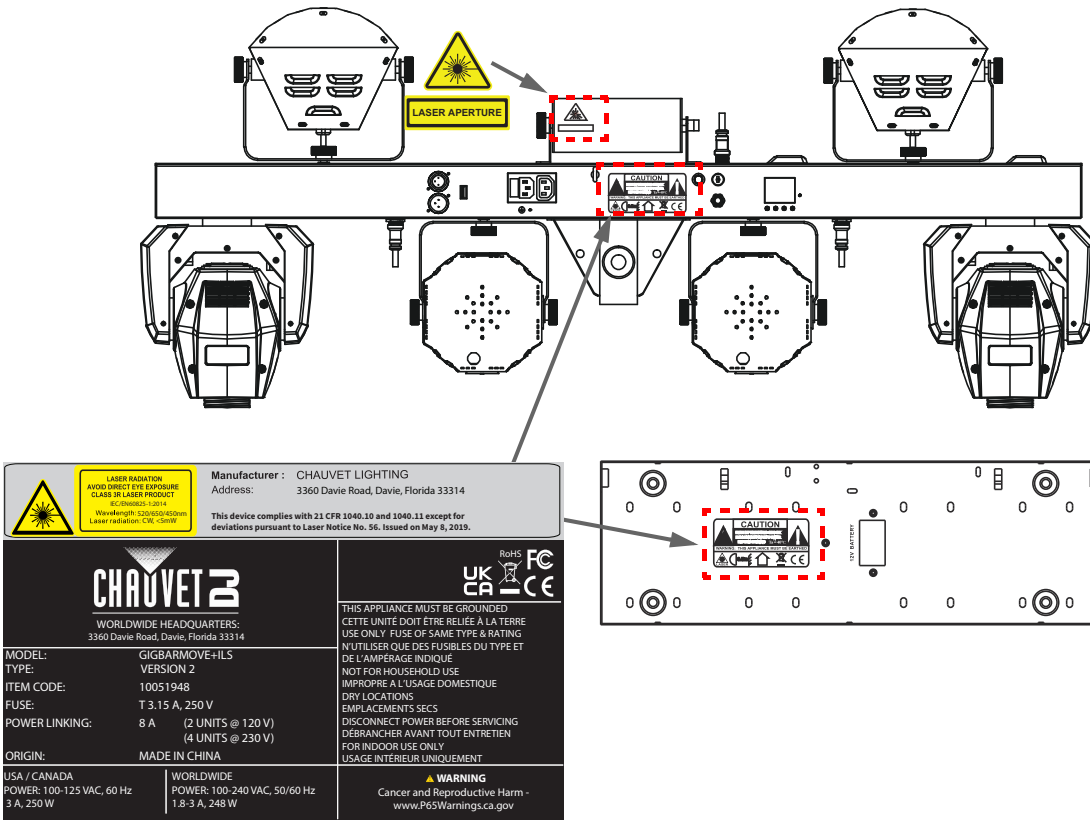

Laser Exposure Warning

LASER LIGHT AVOID DIRECT EYE EXPOSURE



Further guidelines and safety programs for safe use of lasers can be found in the ANSI Z136.1 Standard “For Safe Use of Lasers”, available from the Laser Institute of America: www.lia.org. Many local governments, corporations, agencies, military, and others, require all lasers to be used under the guidelines of ANSI Z136.1. Laser Display guidance can be obtained via the International Laser Display Association: www.ilda.com.

Laser Emission Data

As measured under IEC measurement conditions for classification.

Laser Classification	Class 3R
Red Laser Medium	LD/650 nm/80 mW
Green Laser Medium	LD/520 nm/30 mW
Blue Laser Medium	LD/450 nm/80 mW
Beam Diameter	<5 mm at aperture
Pulse Data	All pulses < 4 Hz (>0.25 sec)
Divergence (each beam)	<2 mrad
Divergence (total light)	<160 degrees
Laser Power of Each Beam from Aperture*	<5 mW

*As measured under IEC measurement conditions for classification.

Laser Compliance Statement

Complies with FDA performance standards for laser products except for deviations pursuant to Laser Notice No. 56, dated May 08, 2019. No maintenance is required to keep this product in compliance with laser performance standards.

FCC Statement of Compliance

This device complies with Part 15 Part B of the FCC rules. Operation is subject to the following two conditions:

1. This device may not cause harmful interference, and
2. This device must accept any interference received, including interference that may cause undesired operation.

This equipment has been tested and found to comply with the limits for a Class B digital device, pursuant to Part 15 of the FCC Rules. These limits are designed to provide reasonable protection against harmful interference in a residential installation. This equipment generates uses and can radiate radio frequency energy and, if not installed and used in accordance with the instructions, may cause harmful interference to radio communications. However, there is no guarantee that interference will not occur in a particular installation. If this equipment does cause harmful interference to radio or television reception, which can be determined by turning the equipment off and on, the user is encouraged to try to correct the interference by one or more of the following measures:

- ◆ Reorient or relocate the receiving antenna.
- ◆ Increase the separation between the equipment and receiver.
- ◆ Connect the equipment into an outlet on a circuit different from that to which the receiver is connected.
- ◆ Consult the dealer or an experienced radio/TV technician for help.

Any changes or modifications not expressly approved by the party responsible for compliance could void the user's authority to operate the equipment.

What is Included

- GigBAR MOVE + ILS
- Power cord
- RF remote
- Carrying bag
- Tripod
- Tripod carrying bag
- Footswitch
- Quick Reference Guide

ILS Connection

ILS (Integrated Lighting System) provides 4 modes that synchronize with the GigBAR MOVE + ILS: Modes 1 and 3 synchronize with side 1 of the GigBAR MOVE + ILS, whereas modes 2 and 4 synchronize with side 2 of the GigBAR MOVE + ILS. When linked, effects will sync with the most similar effect on the selected side of the GigBAR MOVE + ILS: Kinta effects will sync with one of the kintas, moving heads will sync with one of the moving heads, and wash effects will sync with one of the pars. Laser effects will sync with the laser, and strobe effects will sync with the strobe effects regardless of ILS mode.

Control Panel Operation

To access the control panel functions, use the four buttons located underneath the display.

Button	Function
<MENU>	Selects an operation mode or backs out of the current menu option
<UP>	Navigates upwards through the menu list or increases a selected numeric value
<DOWN>	Navigates downwards through the menu list or decreases a selected numeric value
<ENTER>	Activates a menu option or selected value

Wireless Footswitch

The included wireless footswitch provides quick access to preset colors, color-change programs, and sound-activation through the GigBAR MOVE + ILS microphone.

To use the footswitch:

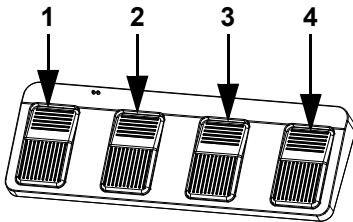

1. Connect the GigBAR MOVE + ILS to power. Turn the wireless footswitch on.
2. Press <MENU> on the GigBAR MOVE + ILS until **SETUP** shows on the display, and press <ENTER>.
3. Use <UP> or <DOWN> to select **FOOT** then press <ENTER>.
4. Use <UP> or <DOWN> to select **COMMON** (to use the GigBAR MOVE + ILS with any footswitch) or **BIND** (to pair a footswitch to a specific GigBAR MOVE + ILS fixture).
5. Press <ENTER>.
6. Use the chart below to activate the desired function.

GigBAR RF Remote Control

The GigBAR MOVE + ILS can be operated with the GigBAR RF Remote. To enable RF wireless control, follow the instructions below.

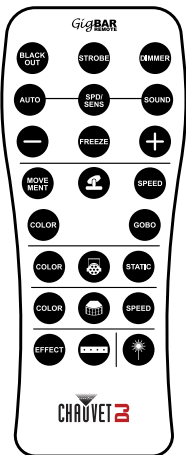

1. Press <MENU> to view the main menu on the display.
2. Use <UP> or <DOWN> until **SETUP** is selected.
3. Press <ENTER>.
4. Use <UP> or <DOWN> until **RF** is selected.
5. Press <ENTER>.
6. Use <UP> or <DOWN> to select **COMMON** (to connect a GigBAR MOVE + ILS to any RF remote) or **BIND** (to pair an RF remote to a specific GigBAR MOVE + ILS fixture).
7. Press <ENTER>.

Notas de seguridad

Estas notas de seguridad incluyen información importante sobre la instalación, el uso y el mantenimiento de GigBAR MOVE + ILS.

- La luminaria es solamente para uso profesional.
- La luminaria debe colocarse de forma que no se prevea mirar fijamente hacia ella a una distancia inferior a 6,3 m.
- Si el cable flexible externo de esta luminaria está dañado, debe ser reemplazado por un cable especial disponible exclusivamente del fabricante o su representante de servicio.
- La fuente de luz contenida en esta luminaria solo debe ser reemplazada por el fabricante, su representante de servicio o una persona calificada similar.



- **SIEMPRE:**
 - ◆ Conecte a un circuito con toma de tierra.
 - ◆ Conecte a las tensiones de funcionamiento indicadas en la etiqueta de especificaciones del producto.
 - ◆ Desconecte de la corriente antes de sustituir el fusible.
 - ◆ Desconecte de su fuente de alimentación durante los periodos de inactividad.
 - ◆ Utilice un cable de seguridad cuando lo cuelgue por encima de la cabeza.
 - ◆ Respete todas las restricciones y advertencias que figuran en la etiqueta de especificaciones.
 - ◆ Monte en un lugar con al menos 50 cm (20 pulg.) de espacio de ventilación.
 - ◆ Sustituya el fusible por otro del mismo tipo y capacidad nominal.
 - ◆ Utilice una abrazadera con un perno prisionero cuando se utilice un solo soporte para colgar.

- En caso de un problema grave de funcionamiento, deje de usarlo inmediatamente.

- **NO HACER:**

- ◆ Abrir este producto o intentar cualquier reparación. No contiene piezas que puedan ser reparadas por el usuario.
- ◆ Mirar a la fuente de luz cuando el producto esté encendido.
- ◆ Utilizarlo si el cable de alimentación está doblado o dañado.
- ◆ Desconectarlo tirando del cable de alimentación.
- ◆ Dejar materiales inflamables cerca del producto cuando esté en funcionamiento.
- ◆ Tocar la carcasa cuando esté encendido.
- ◆ Bloquear los orificios/ranuras de ventilación de la carcasa.
- ◆ Conectar a un atenuador o a un reostato.
- ◆ Transportar el producto tirando de su cable de alimentación.
- ◆ Utilizarlo a temperaturas superiores a 40 °C (104 °F).
- ◆ Exponerlo a entornos que superen el índice de protección de ingreso (IP).
- ◆ Exponerlo a la lluvia o a la humedad.
- ◆ Utilizarlo en el exterior.
- ◆ Sumergirlo.
- ◆ Dejarlo al aire libre durante largos periodos de tiempo.
- ◆ Exponerlo a condiciones ambientales corrosivas como la temperatura, humedad, salinidad, presión, radiación o golpes.
- ◆ Colocar este producto sobre una superficie inflamable.



Datos del láser

Notas de seguridad del láser



LEER CON ATENCIÓN TODOS LOS DATOS DE SEGURIDAD DEL LÁSER



Las notas de seguridad del láser incluyen información importante sobre la seguridad de este sistema láser. Lea y comprenda todas las instrucciones antes de encender el láser por primera vez. Conocer estas instrucciones de seguridad es crucial para evitar lesiones oculares por láser e infringir la ley. Guarde este manual de usuario en un lugar seguro para futuras consultas. La luz láser es un haz enfocado más intenso que las luces ordinarias. Esta intensidad puede causar lesiones oculares instantáneas y posible ceguera cuando los ojos se exponen directamente a la luz láser.

Este producto láser utiliza internamente un nivel de potencia láser de clase 3B, que luego se divide en múltiples haces de nivel de clase 3R. Estos haces son potencialmente peligrosos para los ojos.

Las normas de seguridad de los láseres establecen que es ilegal apuntar con los láseres de clase 3R a zonas en que las personas podrían estar expuestas, incluso si el láser se dirige por debajo del nivel de los ojos.

■ ¡PRECAUCIÓN!



- ◆ El uso de controles, ajustes o procedimientos distintos a los especificados en este manual puede provocar una exposición peligrosa a la radiación.
- ◆ Los láseres en un espectáculo con láser de clase 3R deben ser manejados únicamente por profesionales calificados y bien capacitados que estén familiarizados con los datos incluidos en este manual.
- ◆ Los requisitos legales para el uso de productos de entretenimiento láser varían de un país a otro. El usuario es responsable de cumplir los requisitos legales en el lugar/país de uso.
- ◆ El incumplimiento de estas instrucciones anulará la garantía, y puede dañar el producto o perjudicar al usuario o al público.
- ◆ Este producto no puede desecharse con los residuos domésticos. Póngase en contacto con un servicio local de gestión de residuos para conocer las normas específicas de eliminación de productos electrónicos.

■ SIEMPRE



- ◆ Lea y comprenda todos los datos técnicos y de seguridad de este manual antes de utilizar el láser.
- ◆ Instale los productos láser a una altura mínima de 3 m (9,8 pies) sobre el suelo en el que permanezcan las personas.
- ◆ Pruebe los láseres antes de su uso público para asegurarse de que funcionan correctamente.

■ NO HACER:



- ◆ Exponer los ojos a la luz directa del láser para evitar una lesión ocular instantánea o una posible ceguera.
- ◆ Exponer la óptica de salida (abertura) a productos químicos de limpieza agresivos.
- ◆ Dirigir el láser hacia un avión o cualquier vehículo que esté en movimiento.
- ◆ Apuntar con el láser a personas o animales.
- ◆ Dirigir los láseres hacia zonas en que las personas puedan estar expuestas a ellos.
- ◆ Apuntar los láseres a superficies altamente reflectantes como ventanas, espejos y metal brillante.
- ◆ Apuntar al cielo con rayos láser que no tengan terminación.
- ◆ Mirar dentro de la abertura del láser o los haces láser.
- ◆ Utilizarlo si la carcasa está dañada, abierta o si la óptica parece estar dañada.
- ◆ Abrir la carcasa del láser, para evitar una posible exposición a niveles inseguros de radiación láser.
- ◆ Dejar que funcione desatendido.



Conserve este manual para futuras consultas. Si se transfiere la propiedad del producto a otro usuario, asegúrese de que este documento se guarda con el láser.

Reproducción de la etiqueta de seguridad del láser

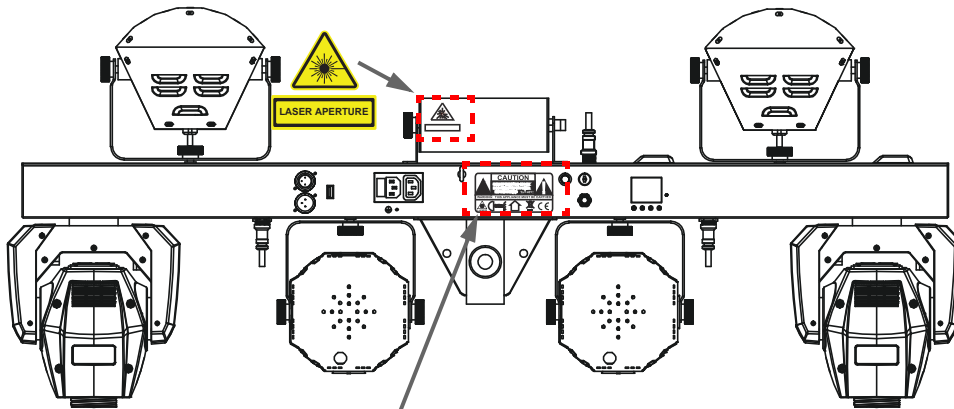

<p>LASER RADIATION AVOID DIRECT EYE EXPOSURE CLASS III LASER PRODUCT SC:000003-1-0114 Wavelength: 520/525/540nm Laser radiation: CW, CW/M</p>	<p>Manufacturer : CHAUVET LIGHTING Address: 3360 Davie Road, Davie, Florida 33314</p> <p>This device complies with 21 CFR 1040.10 and 1040.11 except for deviations pursuant to Laser Notice No. 56, issued on May 5, 2019.</p>
	<p>CHAUVET WORLDWIDE HEADQUARTERS 3360 Davie Road, Davie, Florida 33314</p> <p>MODEL: GIGBARMOVE+ILS VERSION 2 TYPE: VERSION 2 ITEM CODE: 10051948 FUSE: T 3.15 A, 250 V POWER LINKING: 8 A (2 UNITS @ 120 V) 4 UNITS @ 230 V ORIGIN: MADE IN CHINA</p>

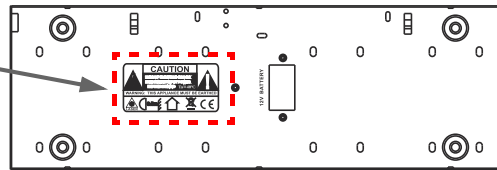

Advertencia sobre exposición al láser

LUZ LÁSER EVITE LA EXPOSICIÓN DIRECTA AL OJO



Se pueden encontrar más directrices y programas de seguridad para el uso seguro de láseres en la Normativa ANSI Z136.1 "Para uso seguro de Láseres", disponible en el Laser Institute of America: www.lia.org. Muchos gobiernos locales, corporaciones, agencias, ejército y otros requieren que todos los láseres se usen bajo las directrices de ANSI Z136.1. La guía Laser Display puede obtenerse de la International Laser Display Association: www.ilda.com.

Datos de emisión láser

Según medida bajo condiciones de medición IEC para clasificación.

Clasificación láser	Clase 3R
Láser Rojo Medio	LD/650 nm/80 mW
Láser Verde Medio	LD/520 nm/30 mW
Láser Azul Medio	LD/450 nm/80 mW
Diámetro del haz	<5 mm en la apertura
Datos de pulso	Todos los pulsos < 4 Hz (>0,25 s)
Divergencia (cada haz)	<2 mrad
Divergencia (luz total)	<160 grados
Potencia láser de cada haz en la apertura*	<5 mW

*Según medida bajo condiciones de medición IEC para clasificación.

Declaración de conformidad láser

Cumple con los estándares de desempeño de la FDA para productos láser, excepto por las desviaciones según el Laser Notice No. 56, del 08 de mayo de 2019. No es necesario ningún mantenimiento para que este producto siga cumpliendo los estándares de rendimiento láser.

Declaración de conformidad de la FCC

Este dispositivo cumple con la Parte 15 Parte B de las normas de la FCC. El funcionamiento está sujeto a las dos condiciones siguientes:

1. Este dispositivo no puede causar interferencias perjudiciales, y
2. Este dispositivo debe aceptar cualquier interferencia recibida, incluyendo las que puedan causar un funcionamiento no deseado.

Este equipo ha sido probado y cumple los límites establecidos para los dispositivos digitales de Clase B, de conformidad con la Parte 15 de las normas de la FCC. Estos límites están diseñados para proporcionar una protección razonable contra las interferencias perjudiciales en una instalación residencial. Este equipo genera, utiliza y puede irradiar energía de radiofrecuencia y, si no se instala y utiliza de acuerdo con las instrucciones, puede causar interferencias perjudiciales en las comunicaciones por radio. Sin embargo, no hay garantía de que no se produzcan interferencias en una instalación concreta. Si este equipo causa interferencias perjudiciales en la recepción de radio o televisión, lo cual puede determinarse apagando y encendiendo el equipo, se recomienda al usuario que intente corregir las interferencias mediante una o varias de las siguientes medidas:

- ◆ Reorientar o reubicar la antena receptora.
- ◆ Aumentar la separación entre el equipo y el receptor.
- ◆ Conectar el equipo a una toma de corriente de un circuito distinto al que está conectado el receptor.
- ◆ Consulte al distribuidor o a un técnico experto en radio/TV para obtener ayuda.

Cualquier cambio o modificación que no esté expresamente aprobado por la parte responsable del cumplimiento podría anular la autoridad del usuario para operar el equipo.

Qué se incluye

- GigBAR MOVE + ILS
- Cable de alimentación
- RF control remoto
- Bolsa de transporte
- Trípode
- Bolsa de transporte de trípode
- Pedal
- Guía de referencia rápida

Conexión ILS

El ILS (Integrated Lighting System) dispone de 4 modos que se sincronizan con el GigBAR MOVE + ILS: los modos 1 y 3 se sincronizan con el lado 1 del GigBAR MOVE+ILS, mientras que los modos 2 y 4 se sincronizan con el lado 2 del GigBAR MOVE + ILS. Cuando estén vinculados, los efectos se sincronizarán con el efecto más parecido del lado seleccionado del GigBAR MOVE + ILS: los efectos de Kinta se sincronizarán con uno de los Kintas, las cabezas móviles se sincronizarán con una de las cabezas móviles y los efectos de baño de luz se sincronizarán con uno de los reflectores. Los efectos láser se sincronizarán con el láser y los efectos de estroboscopia se sincronizarán con los efectos de estroboscopia, independientemente del modo del ILS.

Funcionamiento del panel de control

Para acceder a las funciones del panel de control, use los cuatro botones ubicados bajo la pantalla.

Botón	Función
<MENU>	Sale del menú o función actual
<UP>	Navega hacia arriba por la lista de menú o aumenta un valor numérico seleccionado
<DOWN>	Navega hacia abajo por la lista de menú o disminuye un valor numérico seleccionado
<ENTER>	Habilita el menú actualmente en pantalla o configura el valor seleccionado actualmente dentro de la función seleccionada

Funcionamiento del conmutador de pie

El conmutador de pie inalámbrico incluido proporciona acceso rápido a los colores preconfigurados, a los programas de cambio de color y a la activación por sonido a través del micrófono del GigBAR MOVE + ILS.

Para usar el conmutador de pie:

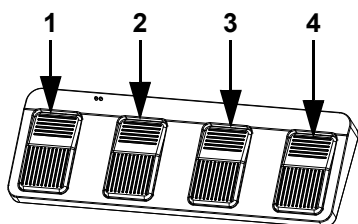

1. Conecte el GigBAR MOVE + ILS a la alimentación.
2. Pulse <MENU> en el GigBAR MOVE + ILS hasta que aparezca **SETUP** en la pantalla y pulse <ENTER>.
3. Utilice <UP> o <DOWN> hasta que se seleccione **FOOT**, Pulse <ENTER>.
4. Use <UP> o <DOWN> para elegir **COMMON** (para usar el GigBAR MOVE + ILS con cualquier pedal) o **BIND** (para emparejar un pedal con un aparato específico del GigBAR MOVE + ILS).
5. Pulse <ENTER>.
6. Utilice la tabla inferior para activar la función deseada.

Control remoto RF

El GigBAR MOVE + ILS es totalmente compatible con el control remoto RF. Para habilitar el control inalámbrico por RF, siga las instrucciones siguientes:

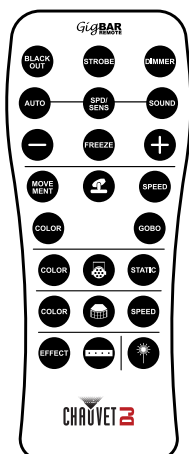

1. Press <MENU> para ver el menú principal en la pantalla.
2. Utilice <UP> o <DOWN> hasta que se seleccione **SETUP**.
3. Pulse <ENTER>.
4. Utilice <UP> o <DOWN> hasta que se seleccione **RF**.
5. Pulse <ENTER>.
6. Utilice <UP> o <DOWN> para seleccionar **COMMON** (para conectar una GigBAR MOVE + ILS a cualquier mando a distancia por RF) o **BIND** (para emparejar un mando a distancia por RF a una luminaria GigBAR MOVE + ILS).
7. Pulse <ENTER>.

Consignes de sécurité

Ces consignes de sécurité contiennent des informations importantes sur l'installation, l'utilisation et l'entretien du GigBAR MOVE + ILS.

- Le luminaire est destiné uniquement à un usage professionnel.
- Le luminaire doit être positionné de sorte qu'il n'y ait pas de regard prolongé dans le luminaire à une distance inférieure à 6,3 m.
- Si le câble flexible externe ou le cordon de ce luminaire est endommagé, il doit être remplacé par un cordon spécial ou un cordon disponible exclusivement chez le fabricant ou son prestataire de services.
- La source lumineuse contenue dans ce luminaire ne doit être remplacée que par le fabricant, son prestataire de services ou une personne qualifiée similaire.
- **TOUJOURS :**
 - ◆ Se connecter à un circuit mis à la terre.
 - ◆ Se connecter aux tensions de fonctionnement spécifiées sur l'autocollant de spécifications du produit.
 - ◆ Débrancher avant de remplacer le fusible.
 - ◆ Débrancher de sa source d'alimentation pendant les périodes d'inutilisation.
 - ◆ Utiliser un câble de sécurité lors du montage de ce produit en hauteur.
 - ◆ Tenir compte de toutes les restrictions et avertissements indiqués sur l'autocollant de spécifications.
 - ◆ Monter dans un endroit avec au moins 20 po (50 cm) de ventilation.
 - ◆ Remplacer le fusible par un fusible de même type et de même calibre.
 - ◆ Utiliser une pince avec un boulon imperdable lorsqu'un seul support de suspension est utilisé.
- En cas de problème de fonctionnement grave, arrêter immédiatement de l'utiliser.
- **NE PAS :**
 - ◆ Ouvrir ce produit ou tenter toute réparation. Il ne contient aucune pièce réparable par l'utilisateur.
 - ◆ Regarder la source lumineuse lorsque le produit est allumé.
 - ◆ Utiliser si le câble d'alimentation électrique est pincé ou endommagé.
 - ◆ Débrancher en tirant sur le cordon d'alimentation.
 - ◆ Ne pas laisser de matériaux inflammables à proximité du produit lorsqu'il fonctionne.
 - ◆ Toucher le boîtier lorsqu'il est ouvert.
 - ◆ Bloquer tous les trous/fentes de ventilation dans le boîtier.
 - ◆ Ne pas brancher à un variateur ou à un rhéostat.
 - ◆ Ne pas porter le produit par son câble d'alimentation électrique.
 - ◆ Faire fonctionner à des températures supérieures à 104°F (40 °C).
 - ◆ Exposer à des environnements qui dépassent l'indice de protection (IP).
 - ◆ Exposer à la pluie ou à l'humidité.
 - ◆ Utiliser à l'extérieur.
 - ◆ Immerger.
 - ◆ Laisser à l'extérieur pendant de longues périodes.
 - ◆ Exposer à des conditions environnementales corrosives telles que la température, l'humidité, la salinité, la pression, les radiations ou les chocs.
 - ◆ Placer ce produit sur une surface inflammable.



Données du laser
Consignes de sécurité du laser

VEUILLEZ LIRE TOUTES LES DONNÉES DE SÉCURITÉ DU LASER

Les consignes de sécurité du laser contiennent des informations importantes sur la sécurité du système laser. Lire et comprendre toutes les instructions avant d'allumer le laser pour la première fois. Prendre connaissance de ces consignes de sécurité est essentiel pour éviter les lésions oculaires au laser et enfreindre la loi. Conserver ce manuel d'utilisation dans un endroit sûr pour toute future consultation.

La lumière laser est un faisceau focalisé plus intense que les lumières ordinaires. Cette intensité peut provoquer des lésions oculaires instantanées et une cécité potentielle lorsque les yeux sont directement exposés à la lumière laser.

Ce produit laser utilise le niveau de puissance laser de classe 3B en interne, qui est ensuite divisé en plusieurs faisceaux de niveau de classe 3R. Ces faisceaux sont potentiellement dangereux pour les yeux.

Les réglementations de sécurité laser stipulent qu'il est illégal de pointer des lasers de classe 3R dans des zones où des personnes peuvent être exposées, même si le laser est dirigé en dessous du niveau des yeux.

■ ATTENTION !

- ◆ L'utilisation de commandes, de réglages ou de procédures autres que ceux spécifiés dans ce manuel peut entraîner une exposition à des radiations dangereuses.
- ◆ Les lasers d'un spectacle laser de classe 3R doivent être utilisés uniquement par des professionnels qualifiés et bien formés connaissant les données incluses dans ce manuel.
- ◆ Les exigences légales pour l'utilisation des produits de divertissement laser varient d'un pays à l'autre. L'utilisateur est responsable des exigences légales du lieu/pays d'utilisation.
- ◆ Le non-respect de ces instructions annulera la garantie, pourrait endommager le produit ou blesser l'utilisateur ou le public.
- ◆ Ce produit ne peut pas être jeté avec les ordures ménagères. Contactez un service local de gestion des déchets pour connaître les réglementations spécifiques en matière d'élimination des déchets électroniques.

■ TOUJOURS

- ◆ Lire et comprendre toutes les données techniques et de sécurité de ce manuel avant d'utiliser le laser.
- ◆ Installer les produits laser à au moins 9,8 pieds (3 m) au-dessus du sol sur lequel se tiennent les personnes.
- ◆ Tester les lasers avant l'utilisation publique pour vous assurer qu'ils fonctionnent correctement.



■ NE PAS :

- ◆ Exposer les yeux à la lumière laser directe afin d'éviter toute blessure oculaire instantanée ou une cécité potentielle.
- ◆ Exposer l'optique de sortie (ouverture) à des produits chimiques de nettoyage agressifs.
- ◆ Faire briller le laser sur un avion ou tout véhicule en mouvement.
- ◆ Pointer les lasers sur des personnes ou animaux.
- ◆ Diriger les lasers vers des zones où des personnes pourraient y être exposées.
- ◆ Pointer les lasers sur des surfaces hautement réfléchissantes telles que les fenêtres, les miroirs et le métal brillant.
- ◆ Diriger des faisceaux laser sans terminaison vers le ciel.
- ◆ Regarder dans l'ouverture laser ou les faisceaux laser.
- ◆ Utiliser si le boîtier est endommagé, ouvert ou si les optiques semblent endommagées.
- ◆ Ouvrir le boîtier du laser pour éviter une exposition potentielle à des niveaux dangereux de rayonnement laser.
- ◆ Laisser fonctionner sans surveillance.

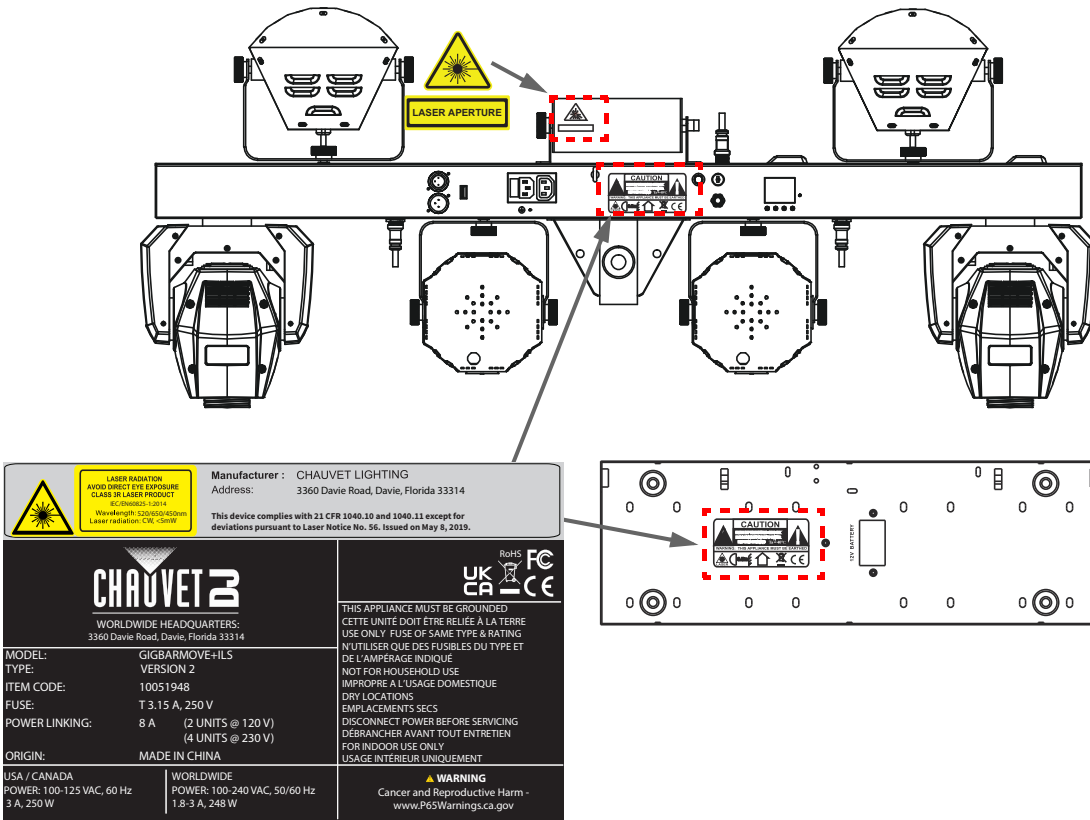

Conserver ce manuel pour toute consultation ultérieure. Si vous transférez la propriété du produit à un autre utilisateur, assurez-vous que ce document soit conservé avec le laser.

Reproduction de l'étiquette de sécurité laser



Avertissement d'exposition au laser

LUMIERE LASER ÉVITER L'EXPOSITION DIRECTE DES YEUX



D'autres lignes directrices et programmes de sécurité pour une utilisation sans risque des lasers peuvent être trouvés dans la norme ANSI Z136.1 "Pour l'utilisation sans risque des lasers", disponible auprès du Laser Institute of America : www.lia.org. De nombreux gouvernements locaux, entreprises, institutions, militaires et autres, exigent que tous les lasers soient utilisés dans le respect des directives de la norme ANSI Z136.1. Une aide pour l'affichage des laser peut être obtenue par l'intermédiaire de l'ILDA (International Laser Display Association) : www.ilda.com.

Données d'émission laser

Tel que mesuré dans les conditions de mesure de la CEI pour la classification.

Classification laser	Classe 3R
Milieu laser rouge	LD/638 nm/80 mW
Milieu laser vert	LD/520 nm/30 mW
Milieu laser bleu	LD/450 nm/80 mW
Diamètre du faisceau	<5 mm à l'ouverture
Données de pulsation	Toutes les pulsations < 4 Hz (>0.25 sec)
Divergence (chaque faisceau)	<2 mrad
Divergence (lumière totale)	<160 degrés
Puissance laser de chaque faisceau au l'ouverture*	<5 mW

* Comme mesuré selon les conditions de mesure CEI pour la classification.

Déclaration de conformité laser

Conforme aux normes de performance de la FDA pour les produits laser, sauf pour les dérogations conformément à la norme Laser Notice No. 56 du 08 mai 2019. Aucun entretien n'est nécessaire pour maintenir la conformité de ce produit aux normes de performances laser.

Déclaration de conformité à la FCC

Cet appareil est conforme à la partie 15, partie B des règles de la FCC. Le fonctionnement est soumis aux deux conditions suivantes :

1. Cet appareil ne doit pas causer d'interférences nuisibles et
2. Cet appareil doit accepter toute interférence reçue, y compris les interférences susceptibles de provoquer un fonctionnement indésirable.

Cet équipement a été testé et déclaré conforme aux limites d'un appareil numérique de classe B, conformément à la partie 15 des règles de la FCC. Ces limites sont établies pour fournir une protection raisonnable contre les interférences nuisibles dans une installation résidentielle. Cet équipement génère des utilisations et peut émettre de l'énergie de radiofréquence et, s'il n'est pas installé et utilisé conformément aux instructions, il peut causer des interférences nuisibles aux communications radio. Cependant, il n'y a aucune garantie que des interférences ne se produiront pas dans une installation particulière. Si cet équipement cause des interférences nuisibles à la réception radio ou télévision, ce qui peut être déterminé en éteignant et en rallumant l'équipement, l'utilisateur est encouragé à essayer de corriger l'interférence par une ou plusieurs des mesures suivantes :

- ◆ Réorienter ou déplacer l'antenne de réception.
- ◆ Augmenter la distance entre l'équipement et le récepteur.
- ◆ Brancher l'équipement à une prise sur un circuit différent de celui auquel le récepteur est connecté.
- ◆ Consulter le revendeur ou un technicien radio/TV expérimenté afin d'obtenir de l'aide.

Tout changement ou modification non expressément approuvé(e) par la partie responsable de la conformité pourrait annuler l'autorité de l'utilisateur à faire fonctionner l'équipement.

Contenu de la boîte

- GigBAR MOVE + ILS
- Cordon d'alimentation
- Télécommande RF
- Sac de transport
- Trépied
- Sac de transport pour le trépied
- Pédale sans fil avec batterie
- Guide de référence de rapide

Connexion ILS

ILS (Integrated Lighting System) offre 4 modes synchronisés avec le GigBAR MOVE + ILS : Les modes 1 et 3 se synchronisent avec la face 1 du GigBAR MOVE + ILS, tandis que les modes 2 et 4 se synchronisent avec la face 2. Une fois ILS lié au GigBAR MOVE + ILS, les effets se synchronisent avec l'effet le plus identique possible sur la face sélectionnée : Les effets kinta se synchronisent avec l'un des kintas, les têtes mobiles se synchronisent avec l'une des têtes mobiles et les effets de type wash se synchronisent avec l'un des pars. Les effets laser se synchronisent avec le laser et les effets stroboscopiques se synchronisent avec les effets stroboscopiques quel que soit le mode ILS.

Fonctionnement du panneau de commande

Pour accéder aux fonctions du panneau de commande, utilisez les quatre boutons situés en dessous de l'affichage.

Bouton	Fonction
<MENU>	Appuyez pour sortir de l'option ou fonction de menu courante
<UP>	Appuyez pour vous déplacer vers le haut dans une liste d'options ou pour sélectionner une valeur plus haute
<DOWN>	Appuyez pour vous déplacer vers le bas dans une liste d'options ou pour sélectionner une valeur plus basse
<ENTER>	Appuyez pour activer une option de menu ou une valeur sélectionnée

Utilisation de la pédale sans fil

La pédale sans fil incluse permet un accès rapide aux couleurs prédéfinies, aux programmes de changement de couleurs et à l'activation par le son grâce au microphone du GigBAR MOVE + ILS. Pour utiliser la pédale:

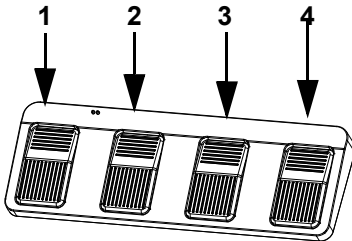

1. Branchez le GigBAR MOVE + ILS sur le courant. Allumez la pédale sans fil.
2. Appuyez sur la touche <MENU> du GigBAR MOVE + ILS jusqu'à ce que l'écran affiche **SYS**, puis appuyez sur la touche <ENTER>.
3. Utilisez les touches <UP> ou <DOWN> pour sélectionner **FOOT**, et appuyez sur la touche <ENTER>.
4. Utilisez les touches <UP> ou <DOWN> pour sélectionner l'élément **COMMON** (pour connecter un appareil GigBAR MOVE + ILS à n'importe quelle télécommande RF) ou l'élément **BIND** (pour appairer une télécommande RF à un appareil GigBAR MOVE + ILS spécifique).
5. Appuyez sur la touche <ENTER>.
6. Utilisez le tableau ci-dessous pour activer la fonction souhaitée.

RF télécommande

Le GigBAR MOVE + ILS est compatible avec la télécommande RF. Pour activer la commande RF, suivre les instructions ci-dessous.

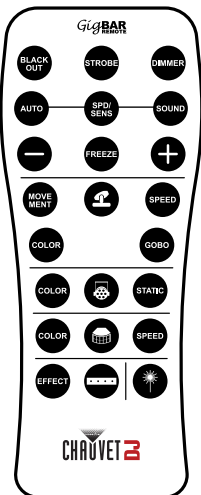

1. Connectez le GigBAR MOVE + ILS à l'alimentation. Allumez la pédale de commande sans fil.
2. Appuyez sur <MENU> sur le GigBAR MOVE + ILS jusqu'à ce que **SETUP** s'affiche à l'écran, puis appuyez sur <ENTER>.
3. Utilisez <UP> ou <DOWN> pour sélectionner FOOT puis appuyez sur <ENTER>.
4. Utilisez <UP> ou <DOWN> pour sélectionner **COMMON** (pour utiliser le GigBAR MOVE + ILS avec n'importe quelle pédale de commande) ou **BIND** (pour coupler une pédale de commande à un appareil GigBAR MOVE + ILS spécifique).
5. Appuyez sur <ENTER>.
6. Utilisez le tableau ci-dessous pour activer la fonction souhaitée.

Sicherheitshinweise

Diese Sicherheitshinweise enthalten wichtige Informationen zu Installation, Nutzung und Wartung von GigBAR MOVE + ILS.

- Die Leuchte ist nur für den professionellen Gebrauch bestimmt.
- Die Leuchte sollte so positioniert werden, dass ein längeres Hineinstarren in die Leuchte in einem Abstand von weniger als 6,3 m nicht zu erwarten ist.
- Wenn das externe flexible Kabel dieser Leuchte beschädigt ist, muss es durch ein spezielles Kabel ersetzt werden, das ausschließlich beim Hersteller oder seinem Kundendienst erhältlich ist.
- Die in dieser Leuchte enthaltene Lichtquelle darf nur durch den Hersteller oder seinen Kundendienst oder eine ähnlich qualifizierte Person ausgetauscht werden.



- **FOLGENDES SOLLTEN SIE IMMER TUN:**

- ◆ Das Produkt an einen geerdeten Stromkreis anschließen.
- ◆ Das Produkt an die Betriebsspannungen anschließen, die auf dem Produktaufkleber angegeben sind.
- ◆ Vor Austausch der Sicherung von der Stromversorgung trennen.
- ◆ Bei Nichtgebrauch von der Stromversorgung trennen.
- ◆ Bei Überkopf-Montage unbedingt ein Sicherheitskabel verwenden.
- ◆ Alle Einschränkungen und Warnhinweise auf dem Aufkleber beachten.
- ◆ An einem Ort montieren, der mindestens 50 cm (20 Zoll) Belüftung bietet.
- ◆ Die Sicherung durch den gleichen Typ und die gleiche Leistung ersetzen.

- Den Betrieb sofort einstellen, falls eine schwerwiegende Störung eintritt.

- **FOLGENDES SOLLTEN SIE NIEMALS TUN:**

- ◆ Das Produkt öffnen oder Reparaturen versuchen. Es enthält keine vom Benutzer zu wartenden Teile.
- ◆ In die Lichtquelle schauen, wenn das Gerät eingeschaltet ist.
- ◆ Das Gerät benutzen, wenn das Netzkabel geknickt oder beschädigt ist.
- ◆ Die Verbindung durch Ziehen am Netzkabel trennen.
- ◆ Brennbare Materialien in der Nähe des Geräts lassen, wenn es in Betrieb ist.
- ◆ Das Gehäuse berühren, wenn das Gerät eingeschaltet ist.
- ◆ Lüftungsöffnungen/Schlitze im Gehäuse blockieren.
- ◆ Das Gerät an einen Dimmer oder Rheostat anschließen.
- ◆ Das Gerät am Netzkabel tragen.
- ◆ Das Gerät bei Temperaturen über 40 °C (104 °F) betreiben.
- ◆ Das Gerät Umgebungen aussetzen, die Schutzart IP (Ingress Protection) überschreiten.
- ◆ Das Gerät Regen oder Feuchtigkeit aussetzen.
- ◆ Das Gerät im Freien verwenden.
- ◆ Das Gerät eintauchen.
- ◆ Das Gerät für längere Zeit im Freien lassen.
- ◆ Das Gerät korrosiven Umgebungsbedingungen wie Temperatur, Feuchtigkeit, Salzgehalt, Druck, Strahlung oder Stößen aussetzen.
- ◆ Das Gerät auf eine brennbare Oberfläche stellen.



Laser-Daten

Hinweise zur Lasersicherheit



UNTERBRECHEN SIE DIE ARBEITEN UND LESEN SIE ALLE LASER-SICHERHEITSDATEN



Die Hinweise zur Lasersicherheit enthalten wichtige Informationen zur Sicherheit von Lasersystemen. Lesen und verstehen Sie alle Anweisungen, bevor Sie den Laser zum ersten Mal einschalten. Die Kenntnis dieser Sicherheitshinweise ist entscheidend für die Vermeidung von Augenverletzungen und Gesetzesverstößen. Bewahren Sie dieses Benutzerhandbuch zum späteren Nachschlagen an einem sicheren Ort auf.

Laserlicht ist ein gebündelter Strahl, der intensiver ist als gewöhnliches Licht. Diese Intensität kann zu sofortigen Augenverletzungen und möglicher Erblindung führen, wenn die Augen direkt dem Laserlicht ausgesetzt werden.

Dieses Laserprodukt verwendet intern eine Laserleistung der Klasse 3B, die dann in mehrere Strahlen der Klasse 3R aufgeteilt wird. Diese Strahlen sind potenziell gefährlich für die Augen.

Gemäß den Laserschutzvorschriften ist es verboten, Laser der Klasse 3R in Bereiche zu richten, in denen Menschen gefährdet sein können, selbst wenn der Laser unterhalb der Augenhöhe gerichtet ist.

■ VORSICHT!

- ◆ Die Verwendung von Bedienelementen, Einstellungen oder Verfahren, die nicht in diesem Handbuch beschrieben sind, kann zu einer gefährlichen Strahlenbelastung führen.
- ◆ Laser in einer Lasershow der Klasse 3R dürfen nur von qualifizierten und gut ausgebildeten Fachleuten bedient werden, die mit den in diesem Handbuch enthaltenen Daten vertraut sind.
- ◆ Die gesetzlichen Bestimmungen für die Verwendung von Laserunterhaltungsprodukten sind von Land zu Land unterschiedlich. Der Betreiber/Nutzer ist für die gesetzlichen Bestimmungen am Ort/Land der Nutzung verantwortlich.
- ◆ Die Nichtbeachtung dieser Anweisungen führt zum Erlöschen der Garantie, kann das Produkt beschädigen oder den Benutzer oder das Publikum verletzen.
- ◆ Dieses Produkt darf nicht mit dem Hausmüll entsorgt werden. Erkundigen Sie sich bei Ihrem örtlichen Abfallentsorgungsunternehmen nach den spezifischen Vorschriften für die Entsorgung von Elektronikgeräten.



■ FOLGENDES SOLLTEN SIE IMMER TUN:

- ◆ Lesen und verstehen Sie alle sicherheitsrelevanten und technischen Daten in diesem Handbuch, bevor Sie den Laser in Betrieb nehmen.
- ◆ Installieren Sie Laserprodukte mindestens 3 m (9,8 ft) über dem Boden, auf dem sich Personen aufhalten.
- ◆ Testen Sie die Laser vor der öffentlichen Nutzung, um sicherzustellen, dass sie ordnungsgemäß funktionieren.



■ FOLGENDES SOLLTEN SIE NIEMALS TUN:

- ◆ Die Augen direktem Laserlicht aussetzen, um sofortige Augenverletzungen oder mögliche Erblindung zu vermeiden.
- ◆ Die Ausgangsoptik (Blende) scharfen Reinigungschemikalien aussetzen.
- ◆ Den Laser auf Flugzeuge oder andere Fahrzeuge, die sich bewegen, richten.
- ◆ Laser auf Menschen oder Tiere richten.
- ◆ Laser auf Bereiche richten, in denen Menschen ihnen ausgesetzt sein könnten.
- ◆ Laser auf stark reflektierende Oberflächen wie Fenster, Spiegel und glänzendes Metall richten.
- ◆ Unterminierte Laserstrahlen in den Himmel richten.
- ◆ In die Laseröffnung oder die Laserstrahlen hineinschauen.
- ◆ Das Produkt einsetzen, wenn das Gehäuse beschädigt oder offen ist oder wenn die Optik beschädigt zu sein scheint.
- ◆ Das Gehäuse des Lasers öffnen, um zu vermeiden, dass Sie einer gefährlichen Laserstrahlung ausgesetzt werden.
- ◆ Das Gerät unbeaufsichtigt laufen lassen.



Bewahren Sie dieses Handbuch zum späteren Nachschlagen auf. Bei Eigentumsübertragung des Produkts muss sichergestellt werden, dass dieses Dokument zusammen mit dem Laser aufbewahrt wird.

Warn- und Sicherheitsschilder auf dem Lasergerät

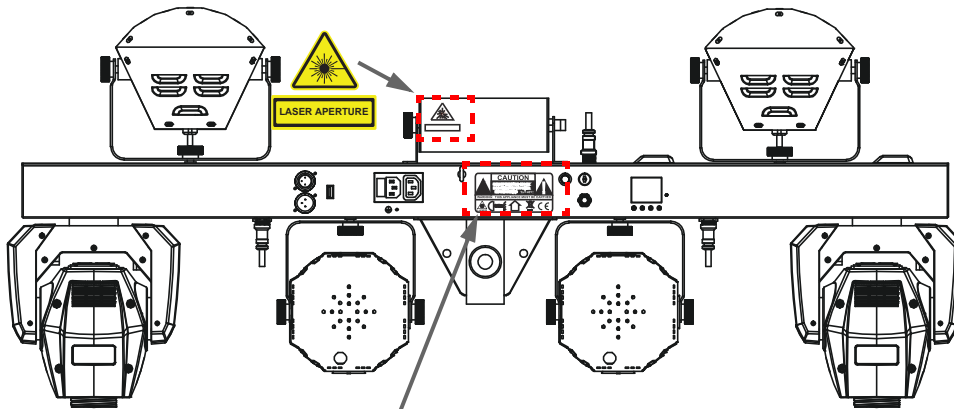

<p>LASER RADIATION AVOID DIRECT EYE EXPOSURE CLASS III LASER PRODUCT EN 60825-1:2014 Wavelength: 520/650/650nm Laser notation: CW, CW/M</p>	<p>Manufacturer : CHAUVET LIGHTING Address: 3360 Davie Road, Davie, Florida 33314</p> <p>This device complies with 21 CFR 1040.10 and 1040.11 except for deviations pursuant to Laser Notice No. 56, issued on May 8, 2019.</p>
	<p>UK CA FC CE</p> <p>THIS APPLIANCE MUST BE GROUNDED CETTE UNITE DOIT ETRE RELIEE A LA TERRE USE ONLY FUSE OF SAME TYPE & RATING N'UTILISER QUE DES FUSIBLES DU TYPE ET DE L'AMPERAGE INDIQUE NOT FOR HOUSEHOLD USE IMPROPRE A L'USAGE DOMESTIQUE DRY LOCATIONS EMPLACEMENTS SECS DISCONNECT POWER BEFORE SERVICING DEBRANCHER AVANT TOUT ENTRETIEN FOR INDOOR USE ONLY USAGE INTERIEUR UNIQUEMENT</p>
<p>CHAUVET</p> <p>WORLDWIDE HEADQUARTERS: 3360 Davie Road, Davie, Florida 33314</p>	
<p>MODEL: GIGBARMOVE+ILS TYPE: VERSION 2 ITEM CODE: 10051948 FUSE: T 3.15 A, 250 V POWER LINKING: 8 A (2 UNITS @ 120 V) 4 UNITS @ 230 V ORIGIN: MADE IN CHINA</p>	<p>USA / CANADA POWER: 100-125 VAC, 60 Hz 3 A, 250 W</p>
<p>WORLDWIDE POWER: 100-240 VAC, 50/60 Hz 1.8-3 A, 248 W</p>	<p>WARNING Cancer and Reproductive Harm - www.P65Warnings.ca.gov</p>

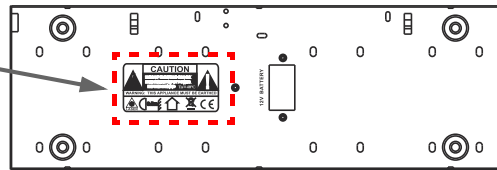

Laserexposition – Warnung

LASERSTRAHLEN: DIE AUGEN NICHT DIREKTEN STRAHLEN AUSSETZEN



Weitere Richtlinien und Programme zur sicheren Benutzung von Lasergeräten finden Sie in der Norm ANSI Z136.1 “For Safe Use of Lasers”, die vom Laser Institute of America bezogen werden kann, unter: www.lia.org. Viele lokale Behörden, Unternehmen, Agenturen, das Militär und andere Einrichtungen erfordern eine Benutzung von Lasergeräten gemäß der Norm ANSI Z136.1. Die Richtlinie “Laser Display” kann über die International Laser Display Association bezogen werden kann, unter: www.ilda.com.

Laseremissionsdaten

Gemäß der Messung unter den IEC-Messbedingungen zur Klassifizierung.

Laserklassifizierung	Klasse 3R
Roter Laser	LD GaAIs, 650 nm/80 mW
Grüner Laser	LD GaAIs, 520 nm/30 mW
Blauer Laser	LD GaAIs, 450 nm/80 mW
Strahldurchmesser	<5 mm am Austritt
Impulsdaten	Alle Impulse < 4 Hz (>0,25 Sek.)
Streuverlust (jeder Strahl)	<2 mrad
Streuverlust (Gesamtlicht)	<160 Grad
Laserleistung jedes Strahls am Austritt*	<5 mW

Laser-Konformitätserklärung

Diese Lasergerät entspricht EN/IEC 60825-1 Ed 2, 2007-03 und den US-Bestimmungen FDA/CDRH FLPPS per den Bestimmungen der Laser Notice Nr. 56, vom 08. Mai 2019. Dieses Lasergerät ist ein Produkt der Klasse 3R. (Klasse 3R ist international gleichwertig mit der US-Klasse IIIa.) Zur Wahrung der Konformität des Geräts bezüglich der Laserleistungsstandards sind keine Wartungsarbeiten erforderlich.

FCC Konformitätserklärung

Dieses Gerät entspricht Teil 15 Abschnitt B der FCC-Vorschriften. Der Betrieb unterliegt den folgenden zwei Bedingungen:

1. Dieses Gerät darf keine schädlichen Störungen verursachen, und
2. Dieses Gerät muss alle empfangenen Interferenzen aufnehmen, einschließlich Interferenzen, die einen unerwünschten Betrieb verursachen können.

Dieses Gerät wurde getestet und entspricht gemäß Teil 15 der FCC-Vorschriften den Grenzwerten für ein digitales Gerät der Klasse B. Diese Grenzwerte sollen einen angemessenen Schutz gegen schädliche Störungen in Wohngebieten gewährleisten. Dieses Gerät erzeugt und verwendet Hochfrequenzenergie und kann diese ausstrahlen. Wenn es nicht gemäß den Anweisungen installiert und verwendet wird, kann es schädliche Störungen des Funkverkehrs verursachen. Es kann jedoch nicht garantiert werden, dass bei einer bestimmten Installation keine Störungen auftreten. Wenn dieses Gerät den Radio- oder Fernsehempfang stört, was durch Aus- und Einschalten des Geräts festgestellt werden kann, sollte der Benutzer versuchen, die Störung durch eine oder mehrere der folgenden Maßnahmen zu beheben:

- ◆ Neuausrichtung oder Versetzen der Empfangsantenne.
- ◆ Vergrößern des Abstands zwischen dem Gerät und dem Empfänger.
- ◆ Anschließen des Geräts an eine Steckdose, die zu einem anderen Stromkreis gehört als die Steckdose des Empfängers.
- ◆ Wenden Sie sich ggf. an den Händler oder einen erfahrenen Radio-/Fernsehtechniker.

Jegliche Änderungen oder Modifikationen, die nicht ausdrücklich von der für die Einhaltung der Vorschriften verantwortlichen Partei genehmigt wurden, können dazu führen, dass der Benutzer die Berechtigung zum Betrieb des Geräts verliert.

Lieferumfang

- GigBAR MOVE + ILS
- Netzkaabel
- Funkfernbedienung
- Tragetasche
- Stativ
- Stativtragetasche
- Drahtloser Fußschalter mit Batterie
- Kurzanleitung

ILS-Anschluss

ILS (Integrated Lighting System) bietet 4 Modi, die mit dem GigBAR MOVE + ILS synchronisiert werden: Modi 1 und 3 synchronisieren mit Seite 1 des GigBAR MOVE + ILS, wohingegen Modi 2 und 4 mit Seite 2 des GigBAR MOVE + ILS synchronisiert werden. Bei einer Verknüpfung werden die Effekte mit dem ähnlichsten Effekt an der ausgewählten Seite des GigBAR MOVE+ILS synchronisiert: Kinta-Effekte werden mit einem der Kinta-Geräten synchronisiert, Moving Heads mit einem der Moving Heads und Wash-Effekte mit einer der PAR-Kannen. Laser-Effekte werden mit dem Laser synchronisiert und Stroboskopeffekte mit den Stroboskopeffekten, unabhängig vom ILS-Modus.

Betrieb des Bedienfeldes

Zum Zugreifen auf das Bedienfeld verwenden Sie die vier Tasten unter der Anzeige.

Taste	Funktion
<MENU>	Um einen Betriebsmodus zu suchen oder zum Hauptmenü zurückzukehren, betätigen Sie diese Taste
<UP>	Damit navigieren Sie durch die Menüpunkte nach oben und erhöhen den numerischen Wert der entsprechenden Funktionen
<DOWN>	Damit navigieren Sie durch die Menüpunkte nach unten und verringern den numerischen Wert der entsprechenden Funktionen
<ENTER>	Mit dieser Taste wählen und bestätigen Sie eine Funktion im System-Menü oder einen ausgewählten Wert

Betrieb mit drahtlosem Fußschalter

Über den beiliegenden drahtlosen Fußschalter haben Sie Zugriff auf voreingestellte Farben, Farbwechsel-Programme und Musiksteuerung über das Mikrofon des GigBAR MOVE + ILS. Verwendung des Fußschalter:

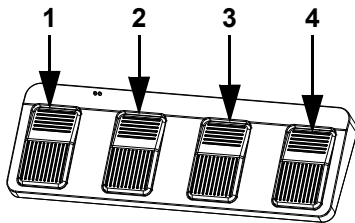

1. Verbinden Sie den GigBAR MOVE + ILS mit dem Stromnetz. Schalten Sie den drahtlosen Fußschalter ein.
2. Betätigen Sie wiederholt <MENU>, bis **SYS** auf der Anzeige angezeigt wird, und betätigen Sie <ENTER>.
3. Mit den Tasten <UP> oder <DOWN> wählen Sie **FOOT**, und betätigen Sie <ENTER>.
4. Verwenden Sie <UP> oder <DOWN>, um **COMMON** (zur Verwendung der GigBAR MOVE + ILS mit einem beliebigen Fußschalter) oder **BIND** (zur Kopplung eines Fußschalters mit einem bestimmten GigBAR MOVE + ILS-Gerät) auszuwählen.
5. Zum Aktivieren der gewünschten Funktion verwenden Sie bitte nachstehende Tabelle.

GigBAR Funkfernbedienung

GigBAR MOVE + ILS können mit der GigBAR Funkfernbedienung angesteuert werden. Zum Aktivieren der drahtlosen Steuerung per Fernbedienung befolgen Sie folgende Anweisungen:

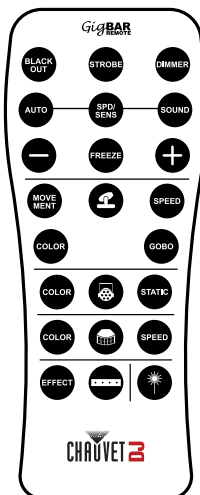

1. Drücken Sie auf <MENU>, um das Hauptmenü auf der Anzeige anzuzeigen.
2. Drücken Sie auf <UP> oder <DOWN> den Menüpunkt **SETUP** (Einrichtung).
3. Drücken Sie auf <ENTER>.
4. Wählen Sie mit <UP> oder <DOWN> den Menüpunkt RF (Fernbedienung).
5. Betätigen Sie <ENTER>.
6. Wählen Sie mit <UP> oder <DOWN> den Menüpunkt COMMON (Allgemein) (zum Verbinden eines GigBAR MOVE + ILS Geräts mit einer beliebigen Fernbedienung) oder **BIND** (Koppeln) (zum Pairen einer Fernbedienung mit einem bestimmten GigBAR MOVE + ILS Gerät).
7. Drücken Sie auf <ENTER>.

Veiligheidsvoorschriften

Deze veiligheidsvoorschriften bevatten belangrijke informatie over de installatie, het gebruik en het onderhoud van GigBAR MOVE + ILS.

- De armatuur is uitsluitend bedoeld voor professioneel gebruik.
 - De armatuur moet zodanig worden geplaatst dat langdurig in het licht kijken op een afstand van minder dan 6,3 meter niet wordt verwacht.
 - Als de externe kabel of het externe snoer van deze armatuur beschadigd is, dient de kabel of het snoer te worden vervangen door een speciaal snoer of door een snoer dat uitsluitend verkrijgbaar is bij de fabrikant of zijn monteur.
 - De lichtbron in deze armatuur mag alleen worden vervangen door de fabrikant of zijn monteur, of door iemand met een vergelijkbare kwalificatie.
-  **ALTIJD:**
- ◆ Aansluiten op een geaard circuit.
 - ◆ Aansluiten op bedrijfsspanningen zoals aangegeven op de sticker met productspecificaties.
 - ◆ De stekker uit het stopcontact halen alvorens de zekering te vervangen.
 - ◆ De verbinding met de stroombron verbreken tijdens periodes van inactiviteit.
 - ◆ Een veiligheidskabel gebruiken wanneer het product hoog wordt gemonteerd.
 - ◆ Alle beperkingen en waarschuwingen op de sticker met specificaties in acht nemen.
 - ◆ Op een plaats monteren met een beluchting van ten minste 50 cm.
 - ◆ De zekering vervangen door een exemplaar van hetzelfde type en spanningsniveau.
- Stop het gebruik onmiddellijk bij een ernstig probleem in de werking.
- NOOIT:**
- ◆ Dit product openen of proberen reparaties uit te voeren. Het bevat geen onderdelen die een gebruiker kan repareren.
 - ◆ In de lichtbron kijken wanneer het product is ingeschakeld.
 - ◆ Gebruiken als het snoer geknikt of beschadigd is.
 - ◆ De stekker loskoppelen door aan het netsnoer te trekken.
 - ◆ Brandbare materialen in de buurt van het product laten terwijl het is ingeschakeld.
 - ◆ De behuizing aanraken als het product is ingeschakeld.
 - ◆ Ventilatiegaten/sleuven in de behuizing afdekken.
 - ◆ Aansluiten op een dimmer of regelweerstand.
 - ◆ Het product aan het snoer dragen.
 - ◆ Gebruiken bij temperaturen boven 40 °C.
 - ◆ Blootstellen aan omgevingen die de IP-classificatie overschrijden.
 - ◆ Blootstellen aan regen of vocht.
 - ◆ Buitenshuis gebruiken.
 - ◆ Onderdempelen.
 - ◆ Gedurende lange tijd in de open lucht laten.
 - ◆ Blootstellen aan corrosieve omgevingsomstandigheden zoals temperatuur, vochtigheid, ziltheid, druk, straling, of schok.
 - ◆ Dit product op een ontvlambaar oppervlak zetten.
- 

Lasergegevens
Veiligheidsopmerkingen over laser

**STOP EN LEES ALLE VEILIGHEIDSGEGEVENS
TEN AANZIEN VAN LASER**

De veiligheidsopmerkingen over laser bevatten belangrijke veiligheidsinformatie over het lasersysteem. Lees alle instructies en zorg dat u deze begrijpt voordat u de laser voor het eerst inschakelt. Het kennen van deze veiligheidsinstructies is van cruciaal belang om oogletsel door laser te voorkomen en wettelijke overtredingen te vermijden. Bewaar deze gebruikershandleiding op een veilige plaats, zodat u deze later kunt raadplegen.

Laserlicht is een geconcentreerde lichtbundel die intenser is dan gewone verlichting. Deze intensiteit kan onmiddellijk oogletsel en blindheid veroorzaken wanneer de ogen direct worden blootgesteld aan laserlicht.

Dit laserproduct maakt inwendig gebruik van laservermogen van klasse 3B, dat vervolgens wordt opgesplitst in meerdere bundels van klasse 3R. Deze stralen zijn potentieel gevaarlijk voor de ogen.

Volgens de veiligheidsvoorschriften voor lasersystemen is het verboden om lasers van klasse 3R op gebieden te richten waar mensen eraan kunnen worden blootgesteld, zelfs als de laser onder oogniveau wordt gericht.

■ WAARSCHUWING!

- ◆ Het gebruik van andere bedieningselementen, aanpassingen of procedures dan die in deze handleiding worden beschreven, kan leiden tot blootstelling aan gevaarlijke straling.
- ◆ Lasers in een lasershow van klasse 3R mogen alleen worden gebruikt door ervaren en goed opgeleide professionals die bekend zijn met de gegevens in deze handleiding.
- ◆ De wettelijke vereisten voor het gebruik van laser-entertainmentproducten verschillen per land. De gebruiker is verantwoordelijk voor het naleven van de wettelijke vereisten op de locatie/het land van gebruik.
- ◆ Het niet opvolgen van deze instructies zal de garantie doen vervallen, kan het product beschadigen of de gebruiker of het publiek verwonden.
- ◆ Dit product mag niet met huishoudelijk afval worden weggegooid. Neem contact op met een lokale vuilnisdienst voor specifieke regelgeving aangaande de afvoer van elektronica.

■ ALTIJD

- ◆ Alle veiligheids- en technische gegevens in deze handleiding lezen en begrijpen voordat u de laser gebruikt.
- ◆ Laserproducten op minstens 9.8 ft (3 m) boven de vloer installeren waarop mensen staan.
- ◆ De lasers testen voordat ze openbaar worden gebruikt om er zeker van te zijn dat ze goed functioneren.

■ NOOIT:

- ◆ Ogen blootstellen aan direct laserlicht, om direct oogletsel of blindheid te vermijden.
- ◆ Het optische systeem (opening) blootstellen aan agressieve schoonmaakmiddelen.
- ◆ Laser naar vliegtuigen of bewegende voertuigen schijnen.
- ◆ Lasers op mensen of dieren richten.
- ◆ Lasers op gebieden richten waar mensen eraan kunnen worden blootgesteld.
- ◆ Lasers op sterk reflecterende oppervlakken richten, zoals ramen, spiegels en glanzend metaal.
- ◆ Oneindige laserstralen naar de hemel richten.
- ◆ In de laseropening of laserstralen kijken.
- ◆ Gebruiken als de behuizing beschadigd is, open is of als het optische systeem optiek beschadigd lijkt.
- ◆ De laserbehuizing openen, om mogelijke blootstelling aan onveilige niveaus van laserstraling te voorkomen.
- ◆ Het product onbeheerd laten werken.



Bewaar deze handleiding voor raadpleging in de toekomst. Als het eigendom van het product overgaat naar een andere gebruiker, zorg er dan voor dat dit document meegeleverd wordt met de laser.

Reproductie van veiligheidsetiket voor de laser

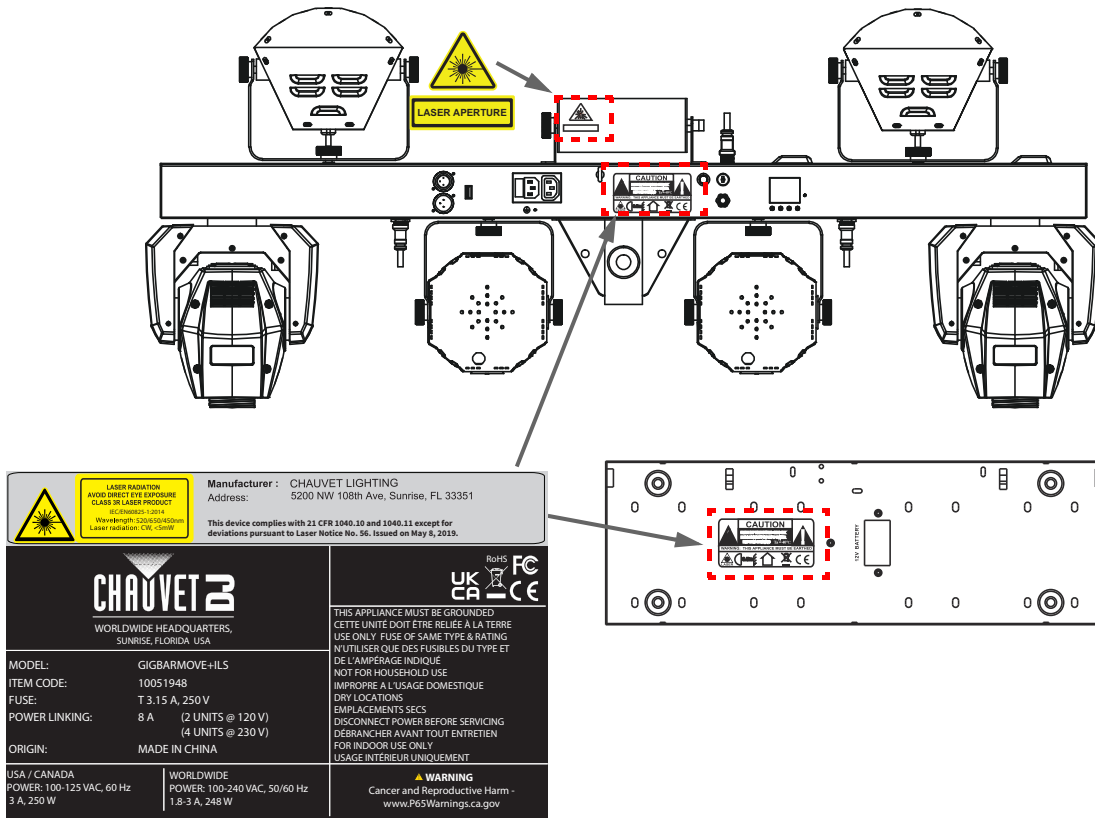

Blootstellingswaarschuwing van de laser

VERMIJD DIRECTE BLOOTSTELLING AAN LASERLICHT

Verdere richtlijnen en veiligheidsprogramma's voor het veilige gebruik van lasers zijn te vinden in de ANSI Z136.1 Standaard "voor het veilige gebruik van lasers", beschikbaar bij het Laser Institute of America: www.lia.org. M Vele plaatselijke overheden, bedrijven, agentschappen, legers en andere instanties vereisen allemaal dat lasers worden gebruikt onder de richtlijnen van ANSI Z136.1. De richtlijn voor laservertoning kan worden verkregen via de International Laser Display Association: www.ilda.com.

Emissiegegevens van de laser

Zoals gemeten onder IEC-meetomstandigheden voor classificatie.

Laserclassificatie	Klasse 3R
Rode lasermedium	LD GaAlAs, 650 nm/80 mW
Groene lasermedium	LD GaAlAs, 520 nm/30 mW
Blauwe lasermedium	LD GaAlAs, 450 nm/80 mW
Diameter van de straal	<5 mm bij de opening
Pulsgegevens	Alle pulsen < 4 Hz (>0,25 sec)
Divergentie (elke straal)	<2 mrad
Divergentie (totale licht)	<160 graden
Laservermogen van elke straal vanaf de opening	<5 mW

Nalevingsverklaring van de laser

Dit laserproduct voldoet aan EN/IEC 60825-1 Ed 2, 2007-03, en U.S. FDA/CDRH FLPPS via de voorwaarden van Laser Notice nr. 56 gedateerd op 8 mei 2019. Dit laserapparaat is geclassificeerd als 3R. (Klasse 3R is het internationale equivalent is van U.S. Class IIIa.) Er is geen onderhoud nodig om dit product in overeenstemming te houden van de laserprestatienormen.

FCC Verklaring van Overeenstemming

Dit apparaat voldoet aan Deel 15 Deel B van de FCC-voorschriften. Het gebruik ervan is onderworpen aan de volgende twee voorwaarden:

1. Dit apparaat mag geen schadelijke interferentie veroorzaken, en
2. Dit apparaat moet ontvangen interferentie accepteren, met inbegrip van interferentie die ongewenste werking kan veroorzaken.

Deze apparatuur is getest en conform de limieten bevonden voor een digitaal apparaat van klasse B, overeenkomstig Deel 15 van de FCC-voorschriften. Deze limieten zijn vastgesteld om een redelijke bescherming te bieden tegen schadelijke interferentie in installaties in een woonomgeving. Deze apparatuur genereert en gebruikt radiofrequentie-energie en kan deze uitstralen en kan, als ze niet geïnstalleerd en gebruikt wordt in overeenstemming met de instructies, schadelijke interferentie veroorzaken voor radiocommunicatie. Echter, er is geen garantie dat de interferentie niet zal optreden in een bepaalde installatie. Als deze apparatuur schadelijke interferentie veroorzaakt in de ontvangst van radio of tv, wat kan worden vastgesteld door de apparatuur uit en in te schakelen, wordt de gebruiker uitgenodigd om de interferentie te corrigeren door een of meer van de volgende maatregelen:

- ◆ De ontvangstantenne anders richten of verplaatsen.
- ◆ De afstand tussen apparatuur en de ontvanger vergroten.
- ◆ De apparatuur aansluiten op een stopcontact in een ander circuit dan waarop de ontvanger is aangesloten.
- ◆ Raadpleeg de dealer of een ervaren radio-/tv-technicus voor hulp.

Wijzigingen of aanpassingen die niet uitdrukkelijk zijn goedgekeurd door de partij die verantwoordelijk is voor naleving van de voorwaarden, kunnen de bevoegdheid van de gebruiker om het apparaat te bedienen ongeldig maken.

In de verpakking

- GigBAR MOVE + ILS
- Stroomsnoer
- RF afstandsbediening
- Draagtas
- Driepoot
- Driepoot draagzak
- Voetschakelaar
- Beknopte handleiding

ILS Aansluiting

ILS (geïntegreerd verlichtingssysteem) biedt 4 modi die synchroniseren met de GigBAR MOVE + ILS: Modi 1 en 3 synchroniseren met zijde 1 van de GigBAR MOVE+ILS, terwijl modi 2 en 4 synchroniseren met zijde 2 van de GigBAR MOVE + ILS. Wanneer ze gekoppeld zijn, worden de effecten gesynchroniseerd met het meest vergelijkbare effect aan de geselecteerde zijde van de GigBAR MOVE + ILS: Kinta-effecten worden gesynchroniseerd met een van de kinta's, bewegende koppen worden gesynchroniseerd met een van de bewegende koppen en wash-effecten worden gesynchroniseerd met een van de pars. Lasereffecten worden gesynchroniseerd met de laser en stroboscoopeffecten worden gesynchroniseerd met de stroboscoopeffecten, ongeacht de ILS-modus.

Werking van het bedieningspaneel

Voor toegang tot de functies van het bedieningspaneel gebruikt u de vier knoppen onder het display.

Toet	Functie
<MENU>	Selecteert een bedieningsmodus of verlaat de huidige menu-optie
<UP>	Drukken om omhoog te bladeren in de optielijst of een hogere waarde te vinden
<DOWN>	Drukken om omlaag te bladeren in de optielijst of een lagere waarde te vinden
<ENTER>	Drukken om een menu-optie of een geselecteerde waarde te vinden

Bediening van de voetschakelaar

De meegeleverde draadloze voetschakelaar biedt snelle toegang tot voor ingestelde kleuren, kleurwisselingsprogramma's en geluidsactivering door de microfoon van GigBAR MOVE + ILS. Om de voetschakelaar te gebruiken:

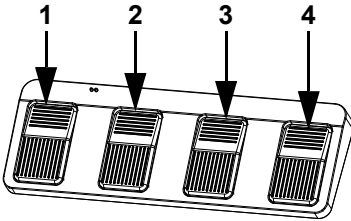

1. Sluit de GigBAR MOVE + ILS aan op de stroom.
2. Druk op <MENU> op de GigBAR MOVE totdat **SYS** op het display verschijnt en druk op <ENTER>.
3. Gebruik <UP> of <DOWN> om **FOOT** te selecteren en druk op <ENTER>.
4. Gebruik <UP> of <DOWN> om **ON** te selecteren en druk vervolgens op <ENTER>.
5. Gebruik de onderstaande tabel om de gewenste functie te activeren.

GigBAR RF afstandsbediening

De GigBAR MOVE + ILS kan bediend worden met de GigBAR RF afstandsbediening. Volg de onderstaande instructies om draadloze RF-besturing mogelijk te maken:

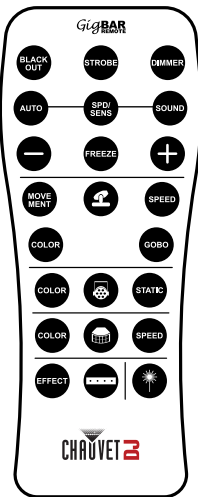

1. Sluit de GigBAR MOVE + ILS aan op de stroom.
2. Druk op <MENU> op de GigBAR MOVE totdat **SETUP** op het display verschijnt.
3. Druk op <ENTER>.
4. Gebruik <UP> of <DOWN> om **RF** te selecteren.
5. Druk op <ENTER>.
6. Gebruik <OMHOOG> of <OMLAAG> om **COMMON** (gezamenlijk) (om een GigBAR MOVE + ILS met een RF-afstandsbediening te verbinden) of **BIND** (koppelen) (om een RF-afstandsbediening met een specifieke GigBAR MOVE + ILS-armatuur te koppelen).
7. Gebruik de onderstaande tabel om de gewenste functie te activeren.

Intentionally Left Blank Page

Contact Us

General Information	Technical Support
Chauvet World Headquarters	
Address: 3360 Davie Rd., Suite 509 Davie, FL 33314 Voice: (954) 577-4455 Fax: (954) 929-5560 Toll Free: (800) 762-1084	Voice: (844) 393-7575 Fax: (954) 756-8015 Email: chauvetcs@chauvetlighting.com Website: www.chauvetdj.com
Chauvet U.K.	
Address: Pod 1 EVO Park Little Oak Drive, Sherwood Park Nottinghamshire, NG15 0EB UK Voice: +44 (0) 1773 511115 Fax: +44 (0) 1773 511110	Email: UKtech@chauvetlighting.eu Website: www.chauvetdj.eu
Chauvet Benelux	
Address: Stokstraat 18 9770 Kruishoutem Belgium Voice: +32 9 388 93 97	Email: BNLtech@chauvetlighting.eu Website: www.chauvetdj.eu
Chauvet France	
Address: 3, Rue Ampère 91380 Chilly-Mazarin France Voice: +33 1 78 85 33 59	Email: FRtech@chauvetlighting.fr Website: www.chauvetdj.eu
Chauvet Germany	
Address: Bruno-Bürgel-Str. 11 28759 Bremen Germany Voice: +49 421 62 60 20	Email: DEtech@chauvetlighting.de Website: www.chauvetdj.eu
Chauvet Mexico	
Address: Av. de las Partidas 34 - 3B (Entrance by Calle 2) Zona Industrial Lerma Lerma, Edo. de México, CP 52000 Voice: +52 (728) 690-2010	Email: servicio@chauvet.com.mx Website: www.chauvetdj.mx

Visit the applicable website above to verify our contact information and instructions to request support. Outside the U.S., U.K., Ireland, Mexico, France, Germany, or Benelux, contact the dealer of record.