

4BAR Quad ILS

Quick Reference Guide

English	EN
Español	ES
Français	FR
Deutsch	DE
Italiano	IT
Nederlands	NL

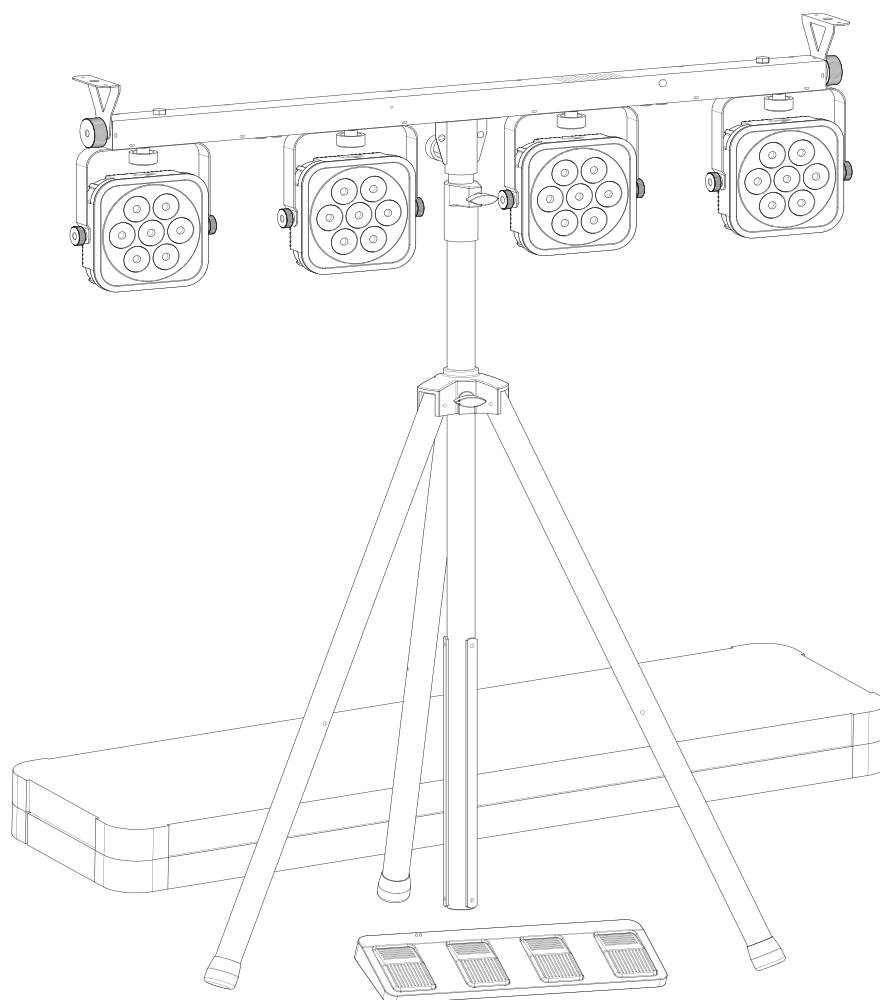

Intentionally Left Blank Page

About This Guide

The 4BAR Quad ILS Quick Reference Guide (QRG) has basic product information such as mounting, menu options, and DMX values.

Disclaimer

The information and specifications contained in this QRG are subject to change without notice.

LIMITED WARRANTY

FOR WARRANTY REGISTRATION AND COMPLETE TERMS AND CONDITIONS PLEASE VISIT OUR WEBSITE.

For Customers in the United States and Mexico: www.chauvetlighting.com/warranty-registration.

For Customers in the United Kingdom, Republic of Ireland, Belgium, the Netherlands, Luxembourg, France, and Germany: www.chauvetlighting.eu/warranty-registration.

Chauvet warrants that this product shall be free from defects in material and workmanship under normal use, for the period specified in, and subject to the exclusions and limitations set forth in the full limited warranty on our website. This warranty extends only to the original purchaser of the product and is not transferable. To exercise rights under this warranty, you must provide proof of purchase in the form of an original sales receipt from an authorized dealer that shows the product name and date of purchase. **THERE ARE NO OTHER EXPRESS OR IMPLIED WARRANTIES.** This warranty gives you specific legal rights. You may also have other rights that vary from state to state and country to country. This warranty is valid only in the United States, United Kingdom, Republic of Ireland, Belgium, the Netherlands, Luxembourg, France, Germany and Mexico. For warranty terms in other countries, please consult your local distributor.

Safety Notes

These Safety Notes include important information about installation, use, and maintenance.



- ONLY connect this product to a grounded and protected circuit.
- DISCONNECT from power before cleaning or replacing the fuse.
- DO NOT look at the light source when the product is on.
- Make sure the power cable is not crimped or damaged.
- Never disconnect this product from power by pulling on the cable.
- When mounting this product overhead, ALWAYS use a safety cable.
- DO NOT allow flammable materials close to the product when it is operating.
- DO NOT touch the product's housing when it is on because it will be hot.

- The voltage of the outlet to which you are connecting this product must be within the range stated on the decal or rear panel of the product.
- This product is for indoor use only! (IP20) To prevent risk of fire or shock, do not expose this product to rain or moisture.
- Always mount this product in a location with adequate ventilation, at least 20 in (50 cm) from adjacent surfaces.



- Be sure that no ventilation slots on the unit's housing are blocked.
- Never connect this product to a dimmer or rheostat.
- Replace the fuse with the same type and rating.
- Never carry the product by the power cable.
- The maximum ambient temperature is 104 °F (40 °C). Do not operate this product at higher temperatures.
- In the event of a serious operating problem, stop using immediately.
- DO NOT open this product. It contains no user-serviceable parts.
- To eliminate unnecessary wear and improve its lifespan, during periods of non-use completely disconnect the product from power via breaker or by unplugging it.

Contact

Outside the U.S., U.K., Ireland, Benelux, France, Germany, or Mexico, contact your distributor to request support or return a product. Refer to [Contact Us](#) at the end of this QRG for contact information.

What is Included

- | | | |
|-----------------|-----------------------|-------------------------|
| • 4BAR Quad ILS | • Carrying bag | • Tripod carrying bag |
| • Power cable | • Wireless footswitch | • Quick Reference Guide |
| • Tripod | | |

To Begin

Unpack the 4BAR Quad ILS and make sure all parts have been received in good condition. If the box or contents appear damaged, notify the carrier immediately, not Chauvet.

AC Power

This product has an auto-ranging power supply that works with an input voltage range of 100 to 240 VAC, 50/60 Hz.



To eliminate wear and improve its lifespan, during periods of non-use completely disconnect the product from power via breaker or by unplugging it.

Fuse Replacement

1. Disconnect the product from power.
2. Wedge the tip of a flat-head screwdriver into the slot of the fuse holder.
3. Pry the safety cap out of the housing.
4. Remove the blown fuse from the clip on the front of the safety cap and replace with a fuse of the exact same type and rating.
5. Re-insert the fuse holder and reconnect power.

Mounting

Before mounting this product, read the [Safety Notes](#).

Mounting Diagram

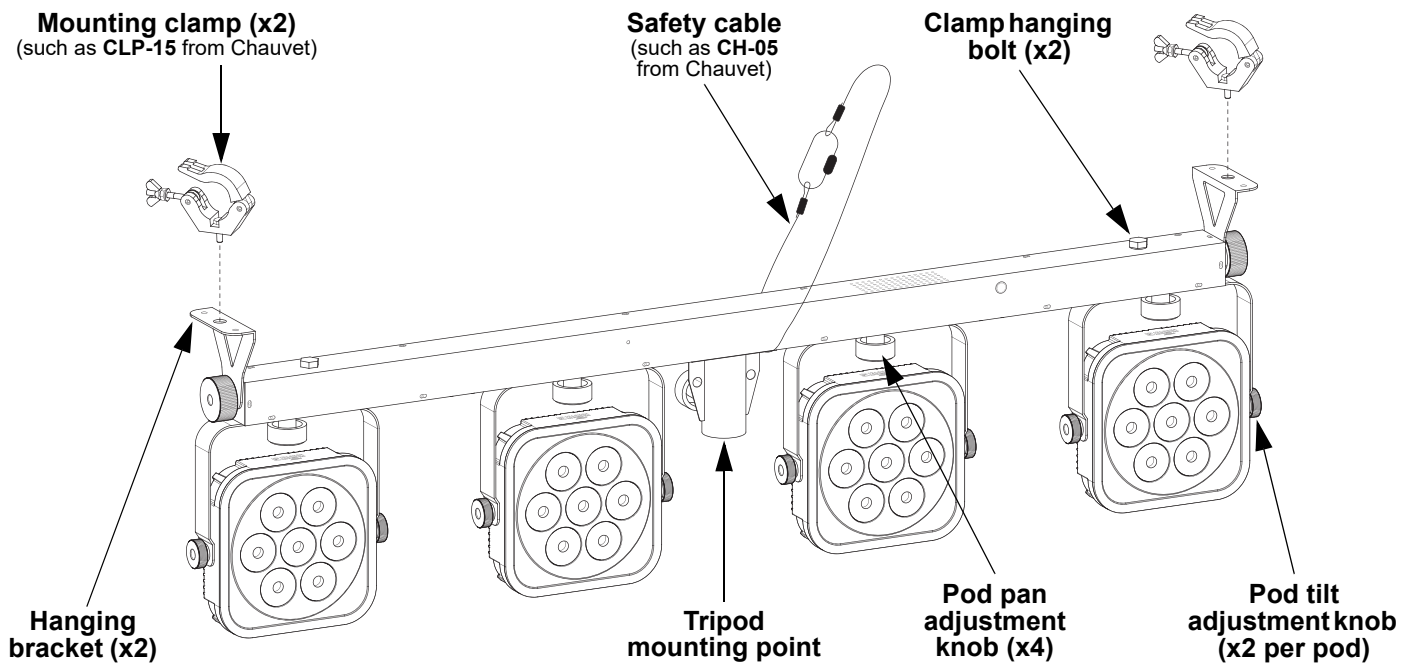

Control Panel Description

Button	Function
<MENU>	Exits from the current menu or function
<UP>	Navigates upwards through the menu list and increases the numeric value when in a function
<DOWN>	Navigates downwards through the menu list and decreases the numeric value when in a function
<ENTER>	Enables the currently displayed menu or sets the currently selected value into the selected function

Menu Map

Refer to the 4BAR Quad ILS product page on www.chauvetdj.com for the latest menu map.

Mode	Programming Levels		Description	
DMX Mode	4Ch	d 1–509	4-channel DMX mode	
	6Ch		6-channel DMX mode	
	19Ch		19-channel DMX mode	
ILS Mode	iLS	iLS1–4	Sets ILS mode	
Static Colors	C--	C 1–15	Static colors	
		C 16	3000K color temperature	
		C 17	4500K color temperature	
		C 18	5600K color temperature	
Programs	P--	P 1–8	Automatic programs	
Auto Speed	S--	S. 1–100	Program speed for P 1–8	
Dimmer	d--	L. 1–255	Dimmer	
Sound Mode	Snd	Snd1–8	Sound-active programs	
Sensitivity	SEnS	u 0–100	Sets sound sensitivity	
Custom Color Mixing	u--	r. 0–255	Custom static colors Combine red, green, blue, and amber	
		G. 0–255		
		b. 0–255		
		A. 0–255		
		S. 0–100	Strobe rate	
Control Mode	SEt	ir	on	Turns infrared on or off for footswitch or IRC-6 control
			oFF	
		out	SLAV	Enable Master/Slave with other 4BAR Quad ILS products
			dMX	Enable Master/Slave with legacy 4BAR products

DMX Linking

The 4BAR Quad ILS can work with a DMX controller. If you are not familiar with DMX, download the DMX Primer from www.chauvetdj.com.

Starting Address

To ensure full access to all channels available in each DMX mode, the highest recommended DMX address is **494**.

Master/Slave Connection

The 4BAR Quad ILS uses the DMX data connection for its Master/Slave mode.

IRC-6 (Infrared Remote Control)

The 4BAR Quad ILS can be operated with the CHAUVET IRC-6.

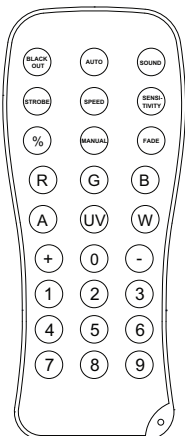

Button	Function
<BLACKOUT>	Turns LEDs on/off
<AUTO>	Enables snap and fade modes
<SOUND>	Enables sound active mode
<SPEED>	Increases and decreases speed
<SENSITIVITY>	Adjusts sound sensitivity
<FADE>	Fade program
<STROBE>	Adjusts strobe speed
<%>	Adjusts brightness
<R,G,B,A>	Adjust percentage of red, green, blue, and amber colors
<0>–<9>	1=C1 2=C16 3=C17 4=C18 5=C19 6=C20 7=C2 8=C22 9=C23 0=C8
<+>	Increases values for controls as described above
<->	Decreases values for controls as described above

D-Fi USB Connectivity

The 4BAR Quad ILS is able to become a D-Fi wireless receiver/transmitter with the use of the D-Fi USB from CHAUVET DJ. Simply set the DIP switch D-Fi receiving/transmitting channel, plug it into the USB port then set the product's DMX Personality and DMX Address.



WARNING! DO NOT plug anything other than a D-Fi USB into the USB port. Doing so may cause damage to the product.



Once plugged in, the D-Fi USB will take over the product. Wired DMX and manual display control/menu buttons will be unavailable until you unplug the D-Fi USB. The priority levels are:

1. D-Fi USB
2. Wired DMX
3. IRC-6 Remote Control
4. Manual Digital Display/Menu Buttons

Master/Slave Mode (D-Fi USB)

The D-Fi USB allows a single 4BAR Quad ILS product (the “master”) to control the actions of one or more 4BAR Quad ILS products (the “slaves”) without the need of a DMX controller or DMX cables. The master (transmitter) product will be set to operate in standalone mode, while the slave (receiver) products will be set to operate in DMX mode. Once set and connected, the slave products will operate in unison with the master product.

Configure the products as indicated below.

Slave products:

1. Press **<MENU>** repeatedly until **9-Ch** shows on the display.
2. Press **<ENTER>**.
3. Use **<UP>** or **<DOWN>** to set the starting address to **d 1**.
4. Press **<ENTER>**.
5. Set the D-Fi USB to receive on a specific channel, 1–16.
6. Plug in the D-Fi USB.
7. Finish setting and connecting all the slave products.

Master product:

1. Set the master product to operate in standalone mode.
2. Set the D-Fi USB to transmit on the D-Fi channel the slaves are receiving on.
3. Plug in the D-Fi USB.



- **All products must be set to the same DMX personality, DMX address, and D-Fi channel.**
- **Configure all the slave products before configuring the master to transmit.**
- **Never connect a DMX controller to a D-Fi channel configured for Master/Slave operation because the controller may interfere with the signals from the master.**

ILS Mode

ILS (Integrated Lighting System) provides 4 modes that synchronize with the GigBAR MOVE+ILS: Modes 1 and 3 synchronize with side 1 of the GigBAR MOVE+ILS, whereas modes 2 and 4 synchronize with side 2 of the GigBAR MOVE+ILS. When linked, effects will sync with the most similar effect on the selected side of the GigBAR MOVE+ILS: Kinta effects will sync with one of the kintas, moving heads will sync with one of the moving heads, and wash effects will sync with one of the pars. Laser effects will sync with the laser, and strobe effects will sync with the strobe effects regardless of ILS mode.

This product will synchronize with the par effects of the GigBAR MOVE+ILS, regardless of ILS mode.

To set the 4BAR Quad ILS to respond to an ILS signal:

1. Press **<MENU>** repeatedly until **iLS_** shows on the display.
2. Use **<UP>** or **<DOWN>** to select from **iLS1** (side 1), **iLS2** (side 2), **iLS3** (side 1), or **iLS4** (side 2).
3. Press **<ENTER>**.

Wireless Footswitch Operation

LED indicators

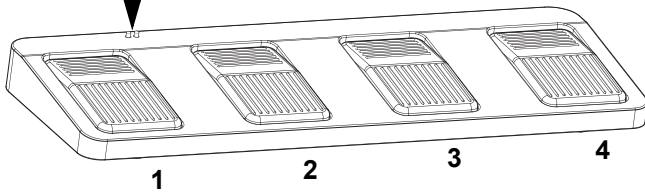

Power switch

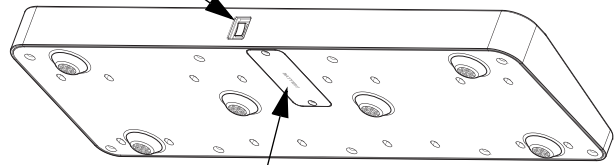

9-volt battery cover

The included wireless footswitch provides quick access to preset colors, color-change programs, and sound-activation through the 4BAR Quad ILS microphone.

To use the footswitch:

1. Connect the 4BAR Quad ILS to power. Turn the wireless footswitch on.
2. Press **<MENU>** repeatedly until **SEt** shows on the display, and press **<ENTER>**.
3. Use **<UP>** or **<DOWN>** to select **ir**, and press **<ENTER>**.
4. Use **<UP>** or **<DOWN>** to select **on**, and press **<ENTER>**.
5. Press **<MENU>** repeatedly until **P--** shows on the display, and press **<ENTER>**.
6. Press pedal #3 to activate static color controls. When working, all the lights will begin in a static color and **FOOt** will appear on the Menu display.
7. Use the chart below to activate the desired function.

Pedal	Action	Function
1 (Auto Programs)	Tap pedal to activate, then tap to navigate to desired function	Auto programs 1–8
2 (Sound Mode)	Press and hold	Sound-active programs
3 (Static Colors)	Tap	Static colors C1–18
		Auto snap program
	Press and hold	Auto fade program
4 (Blackout)	Tap	Blackout
	Press and hold	Fade to blackout



The 4BAR Quad ILS footswitch will work properly in any mode, with a maximum unobstructed distance of 100 ft (30.5 m). You must turn on the ir setting from the 4BAR Quad ILS and navigate to Auto mode before using the footswitch.

Footswitch Battery

The wireless footswitch uses a 9-volt battery located under the battery cover on the bottom of the product, which can be replaced when necessary.

Battery Replacement

To replace the battery in the wireless footswitch:

1. Turn the power switch to the Off position.
2. Remove the battery cover by removing 2 screws with a Phillips-head screwdriver.
3. Remove the old battery from the housing and unplug it from the leads.
4. Replace with a new 9-volt battery, ensuring that the positive (+) and negative (-) leads correspond to the correct electrodes on the battery.
5. Place the battery into the housing and cover with the battery cover.
6. Secure the battery cover with the 2 Phillips-head screws.



Do NOT over-tighten the screws!

DMX Values
4Ch/6Ch/19Ch

4Ch	6Ch	19Ch	Function	Value	Percent/Setting
-	-	1	Automatic Programs	000 ⇔ 009	No function
				010 ⇔ 029	Auto program 1
				030 ⇔ 049	Auto program 2
				050 ⇔ 069	Auto program 3
				070 ⇔ 089	Auto program 4
				090 ⇔ 109	Auto program 5
				110 ⇔ 129	Auto program 6
				130 ⇔ 149	Auto program 7
				150 ⇔ 169	Auto program 8
				170 ⇔ 189	Auto program 9
				190 ⇔ 209	Auto program 10
				210 ⇔ 229	Auto program 11
				230 ⇔ 249	Auto program 12
				250 ⇔ 255	Sound-active program
-	-	2	Dimmer	000 ⇔ 255	0–100%
-	-	3	Strobe (when Ch. 1 is 000 ⇔ 009)	000 ⇔ 009	No function
			Program speed (when Ch. 1 is 010 ⇔ 249)	010 ⇔ 255	Strobe, slow to fast
			Sound sensitivity (when Ch. 1 is 250 ⇔ 255)	000 ⇔ 010	Program speed, slow to fast
				011 ⇔ 255	Sound sensitivity off
1	1	4	Red 1	000 ⇔ 255	Sound sensitivity, low to high
2	2	5	Green 1	000 ⇔ 255	0–100%
3	3	6	Blue 1	000 ⇔ 255	0–100%
4	4	7	Amber 1	000 ⇔ 255	0–100%
-	-	8	Red 2	000 ⇔ 255	0–100%
-	-	9	Green 2	000 ⇔ 255	0–100%
-	-	10	Blue 2	000 ⇔ 255	0–100%
-	-	11	Amber 2	000 ⇔ 255	0–100%
-	-	12	Red 3	000 ⇔ 255	0–100%
-	-	13	Green 3	000 ⇔ 255	0–100%
-	-	14	Blue 3	000 ⇔ 255	0–100%
-	-	15	Amber 3	000 ⇔ 255	0–100%
-	-	16	Red 4	000 ⇔ 255	0–100%
-	-	17	Green 4	000 ⇔ 255	0–100%
-	-	18	Blue 4	000 ⇔ 255	0–100%
-	-	19	Amber 4	000 ⇔ 255	0–100%
-	5	-	Dimmer	000 ⇔ 255	0–100%
-	6	-	Strobe	000 ⇔ 009	No function
				010 ⇔ 255	Strobe, slow to fast

Acerca de esta guía

La Guía de referencia rápida (GRR) del 4BAR Quad ILS contiene información básica sobre el producto, como montaje, opciones de menú y valores.

Exención de responsabilidad

La información y especificaciones contenidas en esta GRR están sujetas a cambio sin previo aviso.

GARANTÍA LIMITADA

PARA VER EL REGISTRO DE GARANTÍA Y LOS TÉRMINOS Y CONDICIONES COMPLETOS, VISITE NUESTRO SITIO WEB.

Para clientes en los Estados Unidos y México: www.chauvetlighting.com/warranty-registration.

Para clientes en Reino Unido, República de Irlanda, Bélgica, Países Bajos, Luxemburgo, Francia y Alemania: www.chauvetlighting.eu/warranty-registration.

Chauvet garantiza que este producto estará libre de defectos de material y mano de obra en condiciones de uso normales, durante el periodo especificado, sujeto siempre a las exclusiones y limitaciones establecidas en la garantía limitada completa de nuestro sitio web. Esta garantía se concede únicamente al comprador original del producto y no es transferible. Para ejercer los derechos que otorga esta garantía, usted debe proporcionar una prueba de compra en forma de un recibo de compra original, expedido por un distribuidor autorizado, donde figure el nombre del producto y la fecha de compra. **NO EXISTEN OTRAS GARANTÍAS EXPRESAS NI IMPLÍCITAS.** Esta garantía le otorga derechos legales específicos. Es posible que a usted le asistan otros derechos, que variarán dependiendo del estado o del país. Esta garantía solamente es válida en los Estados Unidos, Reino Unido, República de Irlanda, Bélgica, Países Bajos, Luxemburgo, Francia, Alemania y México. Para conocer los términos de garantía en otros países, consulte a su distribuidor local.

Notas de seguridad

Estas notas de seguridad incluyen información importante sobre el montaje, uso y mantenimiento.



- Conecte este producto SOLO a un circuito con toma de tierra y protegido.
- Desconecte siempre de la alimentación antes de la limpieza o sustitución del fusible.
- NO mire a la fuente de luz cuando el producto esté encendido.
- Asegúrese de que el cable de alimentación no está retorcido ni estropeado.
- Nunca desconecte este producto de la alimentación tirando del cable.
- Cuando monte este producto en alto, use un cable de seguridad.
- NO permita la presencia de materiales inflamables cerca de la unidad cuando esté en funcionamiento.
- NO toque este producto cuando esté en funcionamiento, pues podría estar caliente.
- La tensión del enchufe al que conecte este producto ha de estar en el rango establecido en el grabado o en el panel posterior del producto.
- ¡Este producto es para uso en interiores solamente! (IP20) Para evitar riesgos de incendio o descarga, no exponga este producto a la lluvia o la humedad.
- Monte siempre este producto en una ubicación con ventilación adecuada, al menos a 20 in (50 cm) de superficies adyacentes.
- Asegúrese de que ninguna ranura de ventilación en la carcasa de la unidad queda bloqueada.
- Nunca conecte este producto a un atenuador o reostato.
- Sustituya el fusible con uno del mismo tipo y categoría.
- Nunca transporte el producto por el cable de alimentación.
- La temperatura ambiente máxima es de 104 °F (40 °C). No haga funcionar este producto a temperaturas más altas.
- En caso de un problema grave de funcionamiento, deje de usarlo inmediatamente.
- NO abra este producto. No contiene piezas reparables por el usuario.
- Para evitar un desgaste innecesario y alargar su vida útil, desconecte completamente el producto mediante el interruptor o desenchufándolo durante periodos en que no se use.



Contacto

Fuera de EE. UU., Reino Unido, Irlanda, Benelux, Francia, Alemania o México póngase en contacto con su distribuidor para solicitar asistencia o devolver un producto. Consulte [Contact Us](#) al final de este GRR para información de contacto.

Qué va incluido

- | | | |
|-------------------------|-----------------------|-----------------------------|
| • 4BAR Quad ILS | • Bolsa de transporte | • Bolsa de trípode |
| • Cable de alimentación | • Pedal inalámbrico | • Guía de referencia rápida |
| • Trípode | | |

Para empezar

Desembale su 4BAR Quad ILS y asegúrese de que ha recibido todas las partes en buen estado. Si la caja o los componentes parecen dañados, notifíquese inmediatamente al transportista, no a Chauvet.

Corriente alterna

Este producto tiene una fuente de alimentación con detección automática que puede funcionar con un rango de tensión de entrada de 100–240 VCA, 50/60 Hz.



Para evitar un desgaste innecesario y alargar su vida útil, desconecte completamente el producto mediante el interruptor o desenchufándolo durante periodos en que no se use.

Sustitución del fusible

1. Desconecte el producto de la alimentación.
2. Haga cuña con la punta de un destornillador plano en la ranura del portafusibles.
3. Saque la tapa de seguridad de la carcasa.
4. Quite el fusible fundido de la sujeción en la parte frontal de la tapa de seguridad y sustituya el fusible con otro del mismo tipo y categoría.
5. Vuelva a insertar el portafusibles y conecte de nuevo la alimentación.

Montaje

Antes de montar este producto, lea las [Notas de seguridad](#).

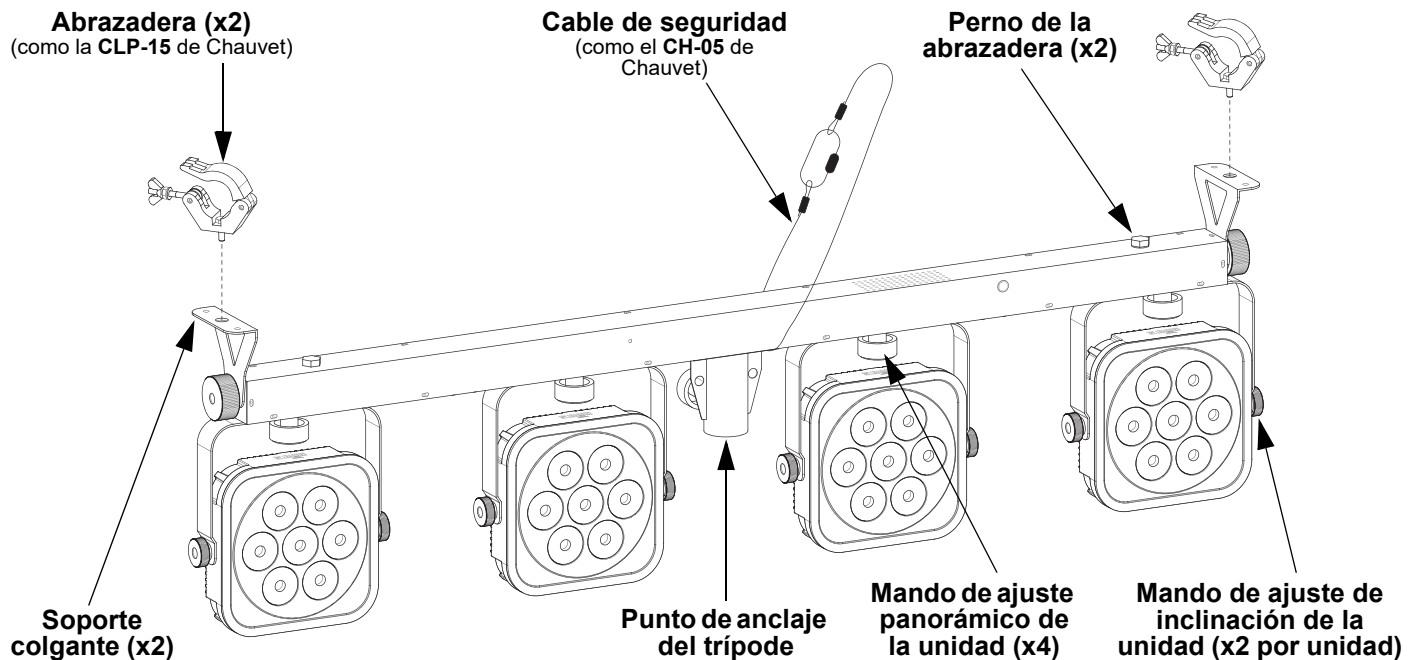
Diagrama de montaje

Descripción del panel de control

Botón	Función
<MENU>	Sale del menú o función actual
<UP>	Navega hacia arriba por la lista de menú y aumenta el valor numérico cuando está en una función
<DOWN>	Navega hacia abajo por la lista de menú y disminuye el valor numérico cuando está en una función
<ENTER>	Habilita el menú actualmente en pantalla o configura el valor seleccionado actualmente dentro de la función seleccionada

Mapa de menú

Consulte la página del producto 4BAR Quad ILS en www.chauvetdj.com para ver el último mapa de menú.

Modo	Niveles de programación		Descripción	
Modo DMX	4Ch	d 1-509	Modo DMX de 4 canales	
	6Ch		Modo DMX de 6 canales	
	19Ch		Modo DMX de 19 canales	
Modo ILS	iLS	iLS1-4	Establece el modo ILS	
Colores estáticos	C--	C 1-15	Selecciona un color estático	
		C 16	Temperatura de color 3000K	
		C 17	Temperatura de color 4500K	
		C 18	Temperatura de color 5600K	
Programas	P--	P 1-8	Programas automáticos	
Velocidad	S--	S. 1-100	Velocidad de programa para P 1-8	
Atenuador	d--	L. 1-255	Atenuador	
Modo sonido	Snd	Snd1-8	Programa activado por sonido	
Sensibilidad	SEnS	u 0-100	Ajusta la sensibilidad del modo Sonido	
Mezcla de color personalizado	u--	r. 0-255	Colores estáticos personalizados Combina rojo, verde, azul y ámbar	
		G. 0-255		
		b. 0-255		
		A. 0-255		
		S. 0-100	Velocidad de estroboscopio	
Modo de control	SEt	ir	on	Activa o desactiva los infrarrojos
			oFF	
		out	SLAV	Habilitar Maestro/Esclavo con otros productos 4BAR Quad ILS
			dMX	Habilitar Maestro/Esclavo con productos 4BAR anteriores

Enlace DMX

El 4BAR Quad ILS puede funcionar con un controlador DMX cuando se enlaza por conexiones serie DMX.

Dirección de inicio

Para asegurarse acceso total a todos los canales en cada modo DMX, la dirección DMX más recomendable es **494**.

Conexión Maestro/Esclavo

El 4BAR Quad ILS usa la conexión de datos DMX para su modo Maestro/Esclavo.

IRC-6 (control remoto por infrarrojos)

El 4BAR Quad ILS es totalmente compatible con el control remoto por infrarrojos (IRC-6) de CHAUVET DJ.

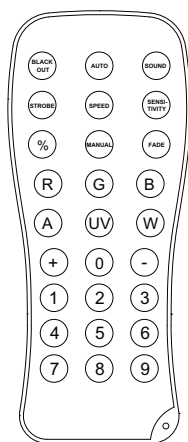

Button	Function
<BLACKOUT>	Apaga/enciende los LED
<AUTO>	Habilita los modos de salto y fade
<SOUND>	Activa el modo activo por sonido
<SPEED>	Aumenta y disminuye la velocidad
<SENSITIVITY>	Ajusta la sensibilidad al sonido
<FADE>	Programa de desvanecimiento
<STROBE>	ajusta la velocidad de la luz estroboscópica
<%>	ajusta el brillo
<R,G,B,A>	ajustar el porcentaje de colores rojo, verde, azul y ámbar
<0>-<9>	1=C1 2=C16 3=C17 4=C18 5=C19 6=C20 7=C2 8=C22 9=C23 0=C8
<+>	Aumenta el valor de los controles como se indica arriba
<->	Disminuye el valor de los controles como se indica arriba

Conectividad D-Fi USB

El 4BAR Quad ILS tiene la capacidad de convertirse en un receptor/transmisor D-Fi inalámbrico utilizando el D-Fi USB de CHAUVET DJ. Simplemente configure el conmutador DIP para el canal de recepción/transmisión del D-Fi, enchúfelo en el puerto USB y luego configure la personalidad DMX del producto y la dirección DMX. .



¡ADVERTENCIA! NO enchufe nada que no sea un D-Fi USB en el puerto USB. Si lo hace, podría producir daños al producto.

Una vez conectado, el D-Fi USB tomará el control del producto. El DMX por cable, el control de pantalla manual/botones de menú y el IRC-6 no estarán disponibles hasta que desconecte el D-Fi USB. Los niveles de prioridad son:



1. D-Fi USB
2. DMX por cable
3. Mando a distancia IRC-6
4. Control de pantalla manual/botones de menú

Modo maestro/esclavo (D-Fi USB)

El D-Fi USB permite que un solo producto 4BAR Quad ILS (el «maestro»), controle las acciones de uno o más productos 4BAR Quad ILS (los «esclavos») sin necesidad de un controlador DMX ni de cables DMX. El maestro (transmisor) se configurará para funcionar en modo independiente, mientras que los productos esclavo (receptor) se configurarán para funcionar en modo esclavo. Una vez configurados y conectados, los productos esclavo funcionarán al unísono con el producto maestro.

Configure los productos como se indica a continuación.

Productos esclavo:

1. Pulse **<MENU>** repetidamente hasta que aparezca **9-Ch** en la pantalla.
2. Pulse **<ENTER>**.
3. Utilice **<UP>** o **<DOWN>** para configurar la dirección de inicio a **d 1**.
4. Pulse **<ENTER>**.
5. Configure el D-Fi USB para recibir en un canal específico, 1–16.
6. Conecte el D-Fi USB.
7. Termine de configurar y conectar todos los productos esclavo.

Producto maestro:

1. Configure el producto maestro para que funcione en modo Independiente.
2. Configure el D-Fi USB para transmitir en el canal D-Fi en el que estén recibiendo los esclavos.
3. Conecte el D-Fi USB.
 - **Todos los productos deben configurarse con la misma personalidad DMX, dirección DMX y canal D-Fi.**
 - **Configure todos los productos esclavo antes de configurar al maestro para transmitir.**
 - **Nunca conecte un controlador DMX a un canal D-Fi configurado para funcionamiento maestro/esclavo, porque el controlador puede interferir con las señales del maestro.**



Modo ILS

El ILS (Integrated Lighting System) dispone de 4 modos que se sincronizan con el GigBAR MOVE+ILS: los modos 1 y 3 se sincronizan con el lado 1 del GigBAR MOVE+ILS, mientras que los modos 2 y 4 se sincronizan con el lado 2 del GigBAR MOVE+ILS. Cuando estén vinculados, los efectos se sincronizarán con el efecto más parecido del lado seleccionado del GigBAR MOVE+ILS: los efectos de Kinta se sincronizarán con uno de los Kintas, las cabezas móviles se sincronizarán con una de las cabezas móviles y los efectos de baño de luz se sincronizarán con uno de los reflectores. Los efectos láser se sincronizarán con el láser y los efectos de estroboscopia se sincronizarán con los efectos de estroboscopia, independientemente del modo del ILS.

Este producto se sincronizará con los efectos par del GigBAR MOVE+ILS, independientemente del modo del ILS.

Para configurar el 4BAR Quad ILS para responder a una señal ILS:

1. Pulse **<MENU>** repetidamente hasta que aparezca **iLS_** en la pantalla.
2. Utilice **<UP>** o **<DOWN>** para seleccionar entre **iLS1** (lado 1), **iLS2** (lado 2), **iLS3** (lado 1), o **iLS4** (lado 2).
3. Pulse **<ENTER>**.

Funcionamiento del pedal inalámbrico

Indicadores LED

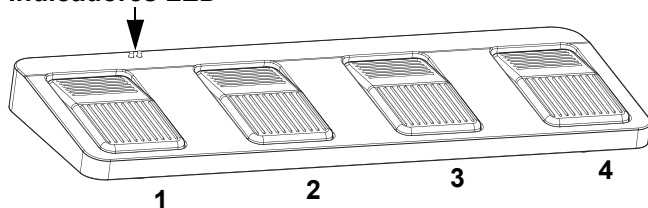

Interruptor de alimentación

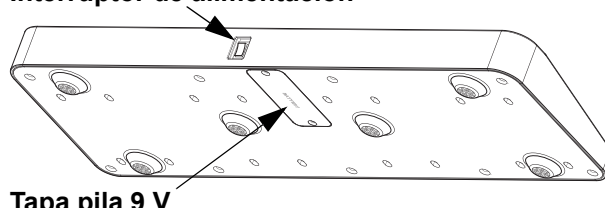

Tapa pila 9 V

El pedal inalámbrico incluido proporciona acceso rápido a los colores preconfigurados, a los programas de cambio de color y a la activación por sonido a través del micrófono del 4BAR Quad ILS.

Para usar el conmutador de pie:

1. Conecte el 4BAR Quad ILS a la alimentación. Encienda el pedal inalámbrico.
2. Pulse **<MENU>** repetidamente hasta que aparezca **SEt** en la pantalla, y pulse **<ENTER>**.
3. Utilice **<UP>** o **<DOWN>** para seleccionar **ir**, y pulse **<ENTER>**.
4. Utilice **<UP>** o **<DOWN>** para seleccionar **on**, y pulse **<ENTER>**.
5. Pulse **<MENU>** repetidamente hasta que aparezca **P--** en la pantalla, y pulse **<ENTER>**.
6. Pulse el pedal núm. 3 para activar los controles de los colores estáticos. Cuando esté funcionando, todas las luces empezarán en un color estático y en la pantalla de menú aparecerá **FOot**.
7. Utilice la tabla inferior para activar la función deseada.

Pedal	Acción	Función
1 (Programas automáticos)	Tocar el pedal para activar, luego tocar para desplazarse a la función deseada	Programas automáticos 1–8
2 (Modo sonido)	Presione y mantenga	Modo activo por sonido
3 (Colores estáticos)	Tocar	Colores estáticos, C1–18 Programa instantánea automático
	Presione y mantenga	Programa de fundido automático
4 (Oscuro)	Tocar	Oscuro activo o desactivo
	Presione y mantenga	Desaparición o aparición gradual



El pedal del 4BAR Quad ILS funcionará adecuadamente en cualquier modo, con una distancia máxima sin obstáculos de 100 ft (30,5 m). Debe encender la ir en el 4BAR Quad ILS, escoja un canal ir, y navegue al modo Auto antes de usar el pedal.

Pila de pedal

El pedal inalámbrico utiliza una pila de 9 voltios situada bajo la tapa de la batería en la parte inferior del producto, que se puede sustituir cuando sea necesario.

Sustitución de la pila

Para sustituir la pila del pedal inalámbrico:

1. Ponga el interruptor en la posición "Off".
2. Quite la tapa de la batería retirando los 2 tornillos con un destornillador de estrella.
3. Quite la pila gastada del receptáculo y desconéctela de los cables.
4. Sustituya la pila de 9 voltios, asegurándose de que los cables positivo (+) y negativo (-) corresponden con los polos de la pila.
5. Coloque la pila en el receptáculo y cierre con la tapa.
6. Fije la tapa de la pila con los dos tornillos de estrella.



¡NO apriete demasiado los tornillos!

**Valores DMX
4Ch/6Ch/19Ch**

4Ch	6Ch	19Ch	Función	Valor	Porcentaje/Configuración
-	-	1	Programas automáticos	000 ⇔ 009	Sin función
				010 ⇔ 029	Programa automático 1
				030 ⇔ 049	Programa automático 2
				050 ⇔ 069	Programa automático 3
				070 ⇔ 089	Programa automático 4
				090 ⇔ 109	Programa automático 5
				110 ⇔ 129	Programa automático 6
				130 ⇔ 149	Programa automático 7
				150 ⇔ 169	Programa automático 8
				170 ⇔ 189	Programa automático 9
				190 ⇔ 209	Programa automático 10
				210 ⇔ 229	Programa automático 11
				230 ⇔ 249	Programa automático 12
250 ⇔ 255	Programa activo por sonido				
-	-	2	Atenuador	000 ⇔ 255	0-100%
-	-	3	Estroboscopio (cuando C. 1 está 000⇔009)	000 ⇔ 009	Sin función
			Velocidad de programa (cuando C. 1 está 010⇔249)	010 ⇔ 255	Estroboscopio, lenta a rápida
			Sensibilidad al sonido (cuando C. 1 está 250⇔255)	000 ⇔ 010	Velocidad de programa, lenta a rápida
				011 ⇔ 255	Sensibilidad al sonido apagado
1	1	4	Rojo 1	000 ⇔ 255	Sensibilidad, bajo a alto
2	2	5	Verde 1	000 ⇔ 255	0-100%
3	3	6	Azul 1	000 ⇔ 255	0-100%
4	4	7	Ámbar 1	000 ⇔ 255	0-100%
-	-	8	Rojo 2	000 ⇔ 255	0-100%
-	-	9	Verde 2	000 ⇔ 255	0-100%
-	-	10	Azul 2	000 ⇔ 255	0-100%
-	-	11	Ámbar 2	000 ⇔ 255	0-100%
-	-	12	Rojo 3	000 ⇔ 255	0-100%
-	-	13	Verde 3	000 ⇔ 255	0-100%
-	-	14	Azul 3	000 ⇔ 255	0-100%
-	-	15	Ámbar 3	000 ⇔ 255	0-100%
-	-	16	Rojo 4	000 ⇔ 255	0-100%
-	-	17	Verde 4	000 ⇔ 255	0-100%
-	-	18	Azul 4	000 ⇔ 255	0-100%
-	-	19	Ámbar 4	000 ⇔ 255	0-100%
-	5	-	Atenuador	000 ⇔ 255	0-100%
-	6	-	Estroboscopio	000 ⇔ 009	Sin función
				010 ⇔ 255	Estroboscopio, lenta a rápida

A propos de ce manuel

Le Manuel de Référence (MdR) du 4BAR Quad ILS reprend des informations de base sur cet appareil notamment en matière de montage, d'options de menu et de valeurs DMX.

Clause de non Responsabilité

Les informations et caractéristiques contenues dans ce MdR sont sujettes à modification sans préavis.

GARANTIE LIMITÉE

VEUILLEZ VISITER NOTRE SITE INTERNET POUR CONSULTER LES MODALITÉS D'ENREGISTREMENT DE LA GARANTIE ET LES CONDITIONS GÉNÉRALES COMPLÈTES.

Pour les clients aux États-Unis et au Mexique: www.chauvetlighting.com/warranty-registration.

Pour les clients du Royaume-Uni, de la République d'Irlande, de la Belgique, des Pays-Bas, du Luxembourg, de la France et de l'Allemagne: www.chauvetlighting.eu/warranty-registration.

Chauvet garantit que cet appareil est exempt de défauts de matériaux et de fabrication dans des conditions normales d'utilisation, pendant la période spécifiée dans la garantie limitée complète consultable sur notre site Internet et sous réserve des exclusions et limitations qui y sont énoncées. Cette garantie ne s'applique qu'à l'acheteur initial du produit et n'est pas transférable. Pour exercer les droits prévus par cette garantie, vous devez fournir une preuve d'achat sous la forme d'un reçu de vente original d'un revendeur autorisé qui indique le nom du produit et la date d'achat. IL N'EXISTE AUCUNE AUTRE GARANTIE EXPRESSE OU IMPLICITE. Cette garantie vous confère des droits légaux spécifiques. Vous pouvez également bénéficier d'autres droits qui varient selon les états et les pays. Cette garantie n'est valable qu'aux États-Unis, au Royaume-Uni, en République d'Irlande, en Belgique, aux Pays-Bas, au Luxembourg, en France, en Allemagne et au Mexique. Pour connaître les conditions de garantie dans d'autres pays, veuillez consulter votre revendeur local.

Consignes de Sécurité

Ces consignes de sécurité contiennent des informations importantes en matière d'installation, d'utilisation et d'entretien.



- Cet appareil DOIT être relié à un circuit mis à la terre et protégé.
- Toujours débrancher l'appareil de la source d'alimentation avant de le nettoyer ou de remplacer son fusible.
- NE PAS exposer directement les yeux à la source de lumière lorsque le produit est allumé.
- Veillez à ce que le cordon d'alimentation ne soit jamais pincé ou endommagé.
- Ne débranchez jamais cet appareil en tirant sur le cordon d'alimentation.
- En cas de montage de l'appareil en hauteur, veillez à toujours utiliser un câble de sécurité.
- NE PAS laisser de produit inflammable à proximité de l'appareil lorsque celui-ci fonctionne.
- NE PAS toucher au boîtier de l'appareil lorsqu'il est en fonctionnement, celui-ci pouvant être très chaud.
- La tension de la source d'énergie à laquelle est connecté cet appareil doit être dans la plage indiquée sur l'étiquette ou sur le panneau arrière de l'appareil.
- Cet appareil doit uniquement être utilisé en intérieur! (IP20) Afin d'éviter tout risque d'incendie ou de décharge électrique, veillez à n'exposer cet appareil ni à la pluie ni à l'humidité.
- Installez toujours cet appareil dans un endroit bien ventilé à au moins 50 cm (20 po) des surfaces adjacentes.
- Assurez-vous qu'aucune fente de ventilation de l'appareil n'est obstruée.
- Ne connectez jamais cet appareil à un variateur ou un rhéostat.
- Lors du remplacement du fusible, utilisez le même type et le même ampérage.
- Ne portez jamais le produit par le câble d'alimentation.
- La température ambiante maximale est de 40 °C (104 °F). Ne faites pas fonctionner cet appareil à des températures plus élevées.
- En cas de sérieux problèmes de fonctionnement, arrêtez l'appareil immédiatement.
- NE PAS ouvrir cet appareil. Il ne contient aucune pièce réparable par l'utilisateur.
- Durant les périodes de non-utilisation, pour éviter toute usure inutile et pour prolonger la durée de vie, éteignez complètement l'appareil en le débranchant ou en coupant le disjoncteur.



Contact

En dehors des États-Unis, du Royaume-Uni, de l'Irlande, du Benelux, de la France, de l'Allemagne, ou du Mexique, contactez votre fournisseur si vous avez besoin d'assistance ou pour retourner un appareil. Référez-vous à [Contact Us](#) à la fin de ce MdR pour obtenir des informations pour nous contacter.

Contenu

- 4BAR Quad ILS
- Câble d'alimentation
- Trépied
- Sac de transport
- Pédale
- Sac de transport trépied
- Manuel de Référence

Préalable

Déballiez votre 4BAR Quad ILS et assurez-vous que vous avez reçu toutes les pièces en bon état. Si la boîte et/ou son contenu semble endommagés, contactez immédiatement le transporteur, et non pas Chauvet.

Alimentation CA

Cet appareil est doté d'une alimentation universelle qui peut prendre en charge toute tension d'entrée comprise entre 100 et 240 VCA, 50/60 Hz.



Durant les périodes de non-utilisation, pour éviter toute usure inutile et pour prolonger la durée de vie, éteignez complètement l'appareil en le débranchant ou en coupant le disjoncteur.

Remplacement des fusibles

1. Débranchez l'appareil.
2. Calez la pointe d'un tournevis à tête plate dans la fente du porte-fusible.
3. Soulevez le capuchon de sécurité hors du boîtier.
4. Enlevez le fusible grillé logé dans le clip sur le devant du capuchon de sécurité et remplacez-le par un fusible de même type et de même ampérage.
5. Remettez le porte-fusible en place puis rebranchez.

Montage

Avant de monter cet appareil, veuillez lire les [Consignes de Sécurité](#).

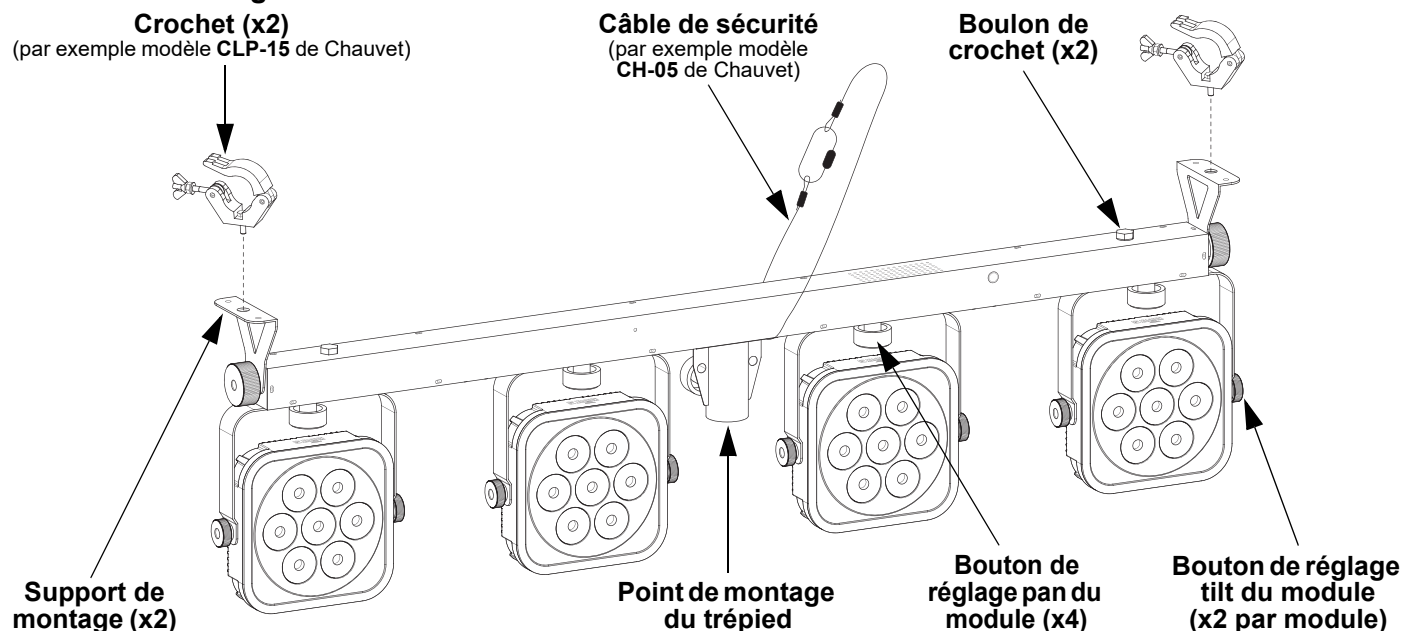
Schéma de montage

Description du panneau de commande

Bouton	Fonction
<MENU>	Permet de sortir du menu ou de la fonction en cours
<UP>	Permet de naviguer vers le haut dans la liste du menu et d'incrémenter une valeur numérique dans une fonction
<DOWN>	Permet de naviguer vers le bas dans la liste du menu et de décrémenter une valeur numérique dans une fonction
<ENTER>	Active l'entrée de menu actuellement affichée ou confirme la valeur actuellement sélectionnée pour la fonction en cours de sélection

Menu carte

Reportez-vous à la page du produit 4BAR Quad ILS sur www.chauvetdj.com pour la dernière carte des menu.

Mode	Étapes de programmation		Description	
Mode DMX	4Ch	d 1-509	Mode DMX à 4 canaux	
	6Ch		Mode DMX à 6 canaux	
	19Ch		Mode DMX à 19 canaux	
ILS Mode	iLS	iLS1-4	Définit le mode ILS	
Couleurs statiques	C--	C 1-15	Couleurs statiques	
		C 16	Température de couleur 3000K	
		C 17	Température de couleur 4500K	
		C 18	Température de couleur 5600K	
Programmes	P--	P 1-8	Programmes automatiques	
Vitesse	S--	S. 1-100	Vitesse de programme pour P 1-8	
Gradateur	d--	L. 1-255	Gradateur	
Son-activé	Snd	Snd1-8	Programme son-activé	
Sensibilité	SEnS	u 0-100	Ajuste la sensibilité du mode d'activation par son	
Mélange de couleur personnalisée	u--	r. 0-255	Couleurs statiques personnalisées Combinaison de rouge, vert, bleu et ambre	
		G. 0-255		
		b. 0-255		
		A. 0-255		
		S. 0-100	La vitesse du stroboscope	
Mode de contrôle	SEt	ir	on	Permet d'activer ou désactiver l'infrarouge
			oFF	
		out	SLAV	Activer maître/esclave avec d'autres appareils 4BAR Quad ILS
			dMX	Activer maître/esclave avec les appareils précédents

Chaînage DMX

Le 4BAR Quad ILS peut fonctionner avec un contrôleur DMX. Si vous n'êtes pas familier avec le protocole DMX, vous pouvez télécharger l'introduction au DMX à l'adresse www.chauvetdj.com.

Adresse de départ

Pour permettre un accès à l'ensemble des canaux de chaque mode DMX, l'adresse DMX maximale recommandée est **494**.

Connexion maître/esclave

Le 4BAR Quad ILS utilise une connexion de données DMX pour le fonctionnement de son mode maître/esclave.

IRC-6 (Télécommande par infrarouge)

Le 4BAR Quad ILS est compatible avec la télécommande infra-rouge (IRC-6) de CHAUVET DJ.

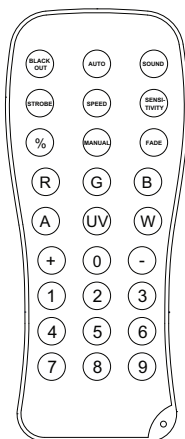

Button	Function
<BLACKOUT>	Active ou désactive les LEDs
<AUTO>	Active les modes d'accrochage et de fondu
<SOUND>	Activation du mode d'activation par le son
<SPEED>	Augmente ou diminue la vitesse
<SENSITIVITY>	Réglage de la sensibilité sonore
<FADE>	Programme de fondu
<STROBE>	ajusta la velocidad de la luz estroboscópica
<%>	ajuste la luminosité
<R,G,B,A>	ajuster le pourcentage de couleurs rouge, vert, bleu et ambre
<0>-<9>	1=C1 2=C16 3=C17 4=C18 5=C19 6=C20 7=C2 8=C22 9=C23 0=C8
<+>	Augmente les valeurs des réglages décrits ci-dessus
<->	Diminue les valeurs des réglages décrits ci-dessus

Connectivité D-Fi USB

Le 4BAR Quad ILS peut se transformer en récepteur/émetteur D-Fi sans fil avec l'utilisation du module D-Fi USB de CHAUVET DJ. Il suffit de régler l'interrupteur DIP sur le canal réception/émission, de brancher le module sur le port USB et de paramétrer la personnalité et l'adresse DMX de l'appareil. .



ATTENTION ! NE branchez QUE des appareils D-Fi USB sur le port USB. Le non respect de cette consigne peut endommager l'appareil.



Une fois branché, le module D-Fi USB prendra le contact de l'appareil. Le DMX filaire, le contrôle manuel de l'affichage, les boutons du menu et l'IRC-6 seront indisponibles jusqu'à ce que vous débranchiez le module D-Fi USB. Les niveaux de priorité sont comme suit :

1. Module D-Fi USB
2. DMX filaire
3. Télécommande sans-fil IRC-6
4. Affichage digitale manuel / boutons du menu

Mode maître/esclave (D-Fi USB)

Le D-Fi USB permet à un seul appareil 4BAR Quad ILS (le maître) de contrôler les actions d'un ou plusieurs autres appareils 4BAR Quad ILS (les esclaves) sans contrôleur ou câbles DMX. L'appareil maître (émetteur) doit être réglé pour fonctionner en mode autonome, tandis que les appareils esclaves (récepteurs) doivent être réglés pour fonctionner en mode esclave. Une fois paramétrés et connectés, les appareils esclaves fonctionnent à l'unisson avec l'appareil maître.

Configurez les appareils comme indiqué ci-dessous :

Appareils esclaves :

1. Appuyez sur la touche **<MENU>** de manière répétée jusqu'à ce que l'affichage indique **9-Ch**.
2. Appuyez sur la touche **<ENTER>**.
3. Utilisez les touches **<UP>** ou **<DOWN>** pour définit l'adresse de départ à **d 1**.
4. Appuyez sur la touche **<ENTER>**.
5. Réglez le D-Fi USB pour recevoir sur un canal spécifique, 1 à 16.
6. Branchez le D-Fi USB.
7. Continuez jusqu'à ce que tous les appareils esclaves soient paramétrés et connectés.

Appareil maître :

1. Paramétrez l'appareil maître pour un fonctionnement en mode autonome.
2. Réglez le D-Fi USB pour qu'il transmette sur le canal D-Fi d'écoute des esclaves.
3. Branchez le D-Fi USB.
 - **Tous les appareils doivent être réglés sur la même personnalité DMX, la même adresse DMX et le même canal D-Fi.**
 - **Configurez tous les appareils esclaves avant de configurer le maître en émission.**
 - **Ne jamais connecter un contrôleur DMX à un canal DMX configuré pour le fonctionnement en maître/esclave car le contrôleur peut rentrer en conflit avec les signaux du maître.**



Mode ILS

ILS (Integrated Lighting System) offre 4 modes synchronisés avec le GigBAR Move+ILS : Les modes 1 et 3 se synchronisent avec la face 1 du GigBAR MOVE+ILS, tandis que les modes 2 et 4 se synchronisent avec la face 2. Une fois ILS lié au GigBAR Move+ILS, les effets se synchronisent avec l'effet le plus identique possible sur la face sélectionnée : Les effets kinta se synchronisent avec l'un des kintas, les têtes mobiles se synchronisent avec l'une des têtes mobiles et les effets de type wash se synchronisent avec l'un des pars. Les effets laser se synchronisent avec le laser et les effets stroboscopiques se synchronisent avec les effets stroboscopiques quel que soit le mode ILS.

Ce produit se synchronise avec effets du GigBAR MOVE+ILS, quel que soit le mode ILS.

Pour régler le 4BAR Quad ILS afin qu'il réponde à un signal ILS :

1. Appuyez sur la touche **<MENU>** de manière répétée jusqu'à ce que l'affichage indique **iLS_**.
2. Utilisez les touches **<UP>** ou **<DOWN>** pour sélectionner de **iLS1** (face 1), **iLS2** (face 2), **iLS3** (face 1), ou **iLS4** (face 2).
3. Appuyez sur la touche **<ENTER>**.

Utilisation de la pédale sans fil

Indicateurs LED

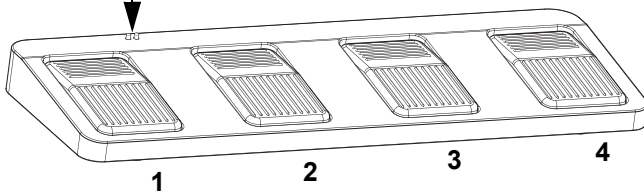

Commutateur d'alimentation

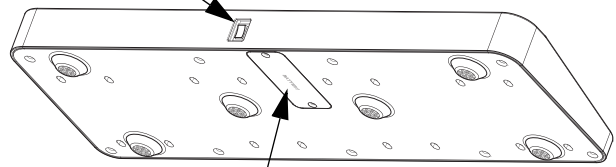

Couvercle de la batterie 9V

La pédale sans fil incluse permet un accès rapide aux couleurs prédéfinies, aux programmes de changement de couleurs et à l'activation par le son grâce au microphone du 4BAR Quad ILS.

Pour utiliser la pédale:

1. Branchez le 4BAR Quad ILS sur le courant. Allumez la pédale sans fil.
2. Appuyez sur la touche **<MENU>** de manière répétée jusqu'à ce que l'affichage indique **SEt**, et appuyez sur la touche **<ENTER>**.
3. Utilisez les touches **<UP>** ou **<DOWN>** pour sélectionner **ir**, et appuyez sur la touche **<ENTER>**.
4. Utilisez les touches **<UP>** ou **<DOWN>** pour sélectionner **on**, et appuyez sur la touche **<ENTER>**.
5. Appuyez sur la touche **<MENU>** de manière répétée jusqu'à ce que l'affichage indique **P--**, et appuyez sur la touche **<ENTER>**.
6. Appuyez la pédale 3 pour activer les contrôles de couleur statique. En fonctionnement, toutes les lumières s'allument sur une couleur statique et l'indication **FOOt** s'affiche sur l'écran du menu.
7. Utilisez le tableau ci-dessous pour activer la fonction souhaitée.

Pédale	Action	Fonction
1 (Programmes automatiques)	Appuyer sur la pédale pour activer, puis appuyer pour se positionner sur la fonction souhaitée	Programmes automatiques 1–8
2 (Mode son-activé)	Appuyez et maintenez	Programme son-activé
3 (Couleurs statiques)	Appuyez	Couleurs statiques, C1–18
		Programme instantanée automatique
	Appuyez et maintenez	Programme de fondu automatique
4 (Noir général)	Appuyez	Noir général allumé ou éteint
	Appuyez et maintenez	Fondu en sortie/entrée



La pédale du 4BAR Quad ILS fonctionne correctement dans n'importe quel mode, avec une distance sans obstacle maximale de 30,5 m (100 pi). Vous devez activer le mode **ir** du 4BAR Quad ILS, établir canal **ir**, et positionnez-vous sur le mode **Auto** avant de pouvoir utiliser la pédale.

Batterie de la pédale

La pédale sans fil utilise une batterie de 9 volts située en dessous du couvercle de batterie sur la base de l'appareil et qui peut être remplacée si nécessaire.

Remplacement de la batterie

Pour remplacer la batterie de la pédale sans fil:

1. Mettez l'interrupteur sur la position arrêt (Off).
2. Enlevez le couvercle de la batterie en enlevant les deux vis avec un tournevis à tête cruciforme.
3. Retirez l'ancienne batterie de son logement et débranchez-la de ses broches de connexion.
4. Remplacez avec une batterie de 9V en vous assurant que les broches de connexion positive (+) et négative (-) correspondent aux bonnes électrodes sur la batterie.
5. Placez la batterie dans son logement et refermez avec le couvercle de batterie.
6. Fixez le couvercle de la batterie avec les deux vis cruciformes.



Ne PAS trop serrer les vis!

**Valeurs DMX
4Ch/6Ch/19Ch**

4Ch	6Ch	19Ch	Fonction	Valeur	Pourcentage/Paramétrage
-	-	1	Automatic Programs	000 ⇔ 009	No fonction
				010 ⇔ 029	Auto program 1
				030 ⇔ 049	Auto program 2
				050 ⇔ 069	Auto program 3
				070 ⇔ 089	Auto program 4
				090 ⇔ 109	Auto program 5
				110 ⇔ 129	Auto program 6
				130 ⇔ 149	Auto program 7
				150 ⇔ 169	Auto program 8
				170 ⇔ 189	Auto program 9
				190 ⇔ 209	Auto program 10
				210 ⇔ 229	Auto program 11
				230 ⇔ 249	Auto program 12
250 ⇔ 255	Sound-active program				
-	-	2	Gradateur	000 ⇔ 255	0–100%
-	-	3	Stroboscope (lorsque C. 1 est 000 ⇔ 009)	000 ⇔ 009	Pas de fonction
				010 ⇔ 255	Stroboscope, lente à rapide
			Vitesse du programme (lorsque C. 1 est 010 ⇔ 249)	000 ⇔ 255	Vitesse du programme, lente à rapide
		Sensibilité au son (lorsque C. 1 est 250 ⇔ 255)	000 ⇔ 010	Sensibilité au son éteint	
			011 ⇔ 255	Sensibilité au son, basse à élevée	
1	1	4	Rouge 1	000 ⇔ 255	0–100%
2	2	5	Vert 1	000 ⇔ 255	0–100%
3	3	6	Bleu 1	000 ⇔ 255	0–100%
4	4	7	Ambre 1	000 ⇔ 255	0–100%
-	-	8	Rouge 2	000 ⇔ 255	0–100%
-	-	9	Vert 2	000 ⇔ 255	0–100%
-	-	10	Bleu 2	000 ⇔ 255	0–100%
-	-	11	Ambre 2	000 ⇔ 255	0–100%
-	-	12	Rouge 3	000 ⇔ 255	0–100%
-	-	13	Vert 3	000 ⇔ 255	0–100%
-	-	14	Bleu 3	000 ⇔ 255	0–100%
-	-	15	Ambre 3	000 ⇔ 255	0–100%
-	-	16	Rouge 4	000 ⇔ 255	0–100%
-	-	17	Vert 4	000 ⇔ 255	0–100%
-	-	18	Bleu 4	000 ⇔ 255	0–100%
-	-	19	Ambre 4	000 ⇔ 255	0–100%
-	5	-	Gradateur	000 ⇔ 255	0–100%
-	6	-	Stroboscope	000 ⇔ 009	Pas de fonction
				010 ⇔ 255	Stroboscope, lente à rapide

Über diese Schnellanleitung

In der Schnellanleitung des 4BAR Quad ILS finden Sie die wesentlichen Produktinformationen, wie etwa über die Montage, Menüoptionen und DMX-Werte des Geräts.

Haftungsausschluss

Die in dieser Anleitung aufgeführten Informationen und Spezifikationen können ohne vorherige Ankündigung geändert werden.

EINGESCHRÄNKTE GARANTIE

ZUR REGISTRIERUNG FÜR GARANTIEANSPRÜCHE UND ZUR EINSICHT IN DIE VOLLSTÄNDIGEN GESCHÄFTSBEDINGUNGEN BESUCHEN SIE BITTE UNSERE WEBSITE.

Für Kunden in den USA und in Mexiko: www.chauvetlighting.com/warranty-registration.

Für Kunden im Vereinigten Königreich, in Irland, Belgien, den Niederlanden, Luxemburg, Frankreich und Deutschland: www.chauvetlighting.eu/warranty-registration.

Chauvet garantiert für die in der auf unserer Website veröffentlichten vollständigen eingeschränkten Garantie genannten Dauer und unter Vorbehalt der darin genannten Haftungsausschlüsse und -beschränkungen, dass dieses Produkt bei normalen Gebrauch frei von Material- und Verarbeitungsfehlern ist. Diese Garantie erstreckt sich nur auf den Erstkäufer des Produkts und ist nicht übertragbar. Zur Ausübung der unter dieser Garantie gewährten Rechte ist der Kaufbeleg in Form der Originalrechnung von einem autorisierten Händler vorzulegen, in der die Produktbezeichnung und das Kaufdatum vermerkt sein müssen. **ES BESTEHEN KEINE WEITEREN AUSDRÜCKLICHEN ODER STILLSCHWEIGENDEN GARANTIEN.** Diese Garantie gibt Ihnen besondere gesetzliche Rechte. Und Sie haben möglicherweise weitere Rechte, die von Land zu Land unterschiedlich sein können. Diese Garantie ist nur in den USA, im Vereinigten Königreich, in Irland, Belgien, den Niederlanden, Luxemburg, Frankreich, Deutschland und Mexiko gültig. Bezüglich der Garantiebestimmungen in anderen Ländern wenden Sie sich bitte an Ihren lokalen Händler.

Sicherheitshinweise

Diese Sicherheitshinweise enthalten wichtige Informationen über die Montage, Verwendung und Wartung des Geräts.



- Schließen Sie dieses Produkt NUR an einen mit der Erde verbundenen und geschützten Stromkreis an.
- Trennen Sie das Gerät von der Stromquelle, bevor Sie es reinigen oder die Sicherung auswechseln.
- NIEMALS in die Lichtquelle schauen, während das Gerät eingeschaltet ist.
- Stellen Sie sicher, dass das Netzkabel nicht gequetscht oder beschädigt ist.
- Ziehen Sie beim Trennen des Geräts von der Stromversorgung nie am Kabel.
- Bei Montage über Kopf immer ein Sicherheitsseil verwenden.
- KEINE entflammaren Materialien während des Betriebs in der Nähe des Geräts lagern.
- NIEMALS während des Betriebs das Gehäuse berühren, da dies sehr heiß wird.
- Die Spannung der Schukosteckdose, an die Sie das Gerät anschließen, muss sich innerhalb des Spannungsbereiches befinden, der auf dem Hinweisschild oder dem rückwärtigen Bedienfeld des Geräts angegeben ist.
- Dieses Gerät darf nur im Innenbereich verwendet werden. (IP20) Um das Risiko von Bränden oder elektrischen Schlägen zu vermeiden, dürfen Sie das Gerät nicht Regen oder Feuchtigkeit aussetzen.
- Installieren Sie das Gerät an einem Ort mit Belüftung und mit einem Abstand von 50 cm zu angrenzenden Flächen.
- Stellen Sie sicher, dass die Lüftungsöffnungen im Gehäuse des Geräts nicht verschlossen sind.
- Schließen Sie dieses Gerät niemals an einen Dimmer oder Regelwiderstand an.
- Achten Sie beim Auswechseln der Sicherung darauf, den gleichen Typ mit den gleichen Werten zu verwenden.
- Tragen Sie das Produkt niemals am Netzkabel.
- Die maximal Umgebungstemperatur beträgt 40 °C. Nehmen Sie das Gerät nicht bei höheren Temperaturen in Betrieb.
- Bei ernsthaften Betriebsproblemen stoppen Sie umgehend die Verwendung des Geräts.
- Dieses Gerät NICHT öffnen. Die eingebauten Komponenten sind für den Kunden wartungsfrei.
- Um unnötigen Verschleiß zu vermeiden und die Lebensdauer des Geräts zu verlängern, trennen Sie während längerer Perioden des Nichtgebrauchs das Gerät vom Stromnetz – entweder per Trennschalter oder durch Herausziehen des Steckers aus der Steckdose.



Kontakt

Kunden außerhalb der USA, GB, Irland, Benelux, Frankreich, Deutschland oder Mexiko wenden sich an ihren Lieferanten, um den Kundensupport in Anspruch zu nehmen oder ein Produkt zurückzuschicken. Kontaktinformationen finden Sie im [Contact Us](#) am Ende dieses QRG.

Packungsinhalt

- | | | |
|-----------------|---------------|----------------------|
| • 4BAR Quad ILS | • Tragetasche | • Stativ-Tragetasche |
| • Netzkabel | • Fußschalter | • Schnellanleitung |
| • Stativ | | |

Start

Packen Sie Ihren 4BAR Quad ILS aus und überprüfen Sie, ob Sie alle Teile unbeschädigt erhalten haben. Wenn die Verpackung beschädigt ist, benachrichtigen Sie umgehend das Transportunternehmen, nicht jedoch Chauvet.

Wechselstrom

Dieses Gerät verfügt über ein Vorschaltgerät, das automatisch die anliegende Spannung erkennt, sobald der Netzstecker in die Schukosteckdose gesteckt wird, und kann mit einer Eingangsspannung von 100~240 V AC, 50/60 Hz arbeiten.



Um unnötigen Verschleiß zu vermeiden und die Lebensdauer des Geräts zu verlängern, trennen Sie während längerer Perioden des Nichtgebrauchs das Gerät vom Stromnetz – entweder per Trennschalter oder durch Herausziehen des Steckers aus der Steckdose.

Auswechseln der Sicherung

1. Trennen Sie das Gerät vom Stromnetz.
2. Klemmen Sie die Spitze eines Flachkopfschraubendrehers in den Schlitz des Sicherungshalters.
3. Hebeln Sie die Sicherheitsabdeckung vom Gehäuse ab.
4. Entfernen Sie die durchgebrannte Sicherung von der Klemme am Vorderteil der Sicherheitsabdeckung, und ersetzen Sie diese durch eine Sicherung des gleichen Typs und mit den gleichen Werten.
5. Stecken Sie den Sicherungshalter wieder zurück, und schließen Sie das Gerät an das Stromnetz an.

Montage

Lesen Sie vor der Montage dieses Geräts in jedem Fall die [Sicherheitshinweise](#).

Montageansicht

Klemmen (x2)
(wie die CLP-15 von Chauvet)

Sicherheitskabel
(wie die CH-05 von Chauvet)

Schrauben für Klemmen (x2)

**Befestigungs-
bügel (x2)**

**Stativ-
befestigungspunkt**

**Einstellknopf für
die Kopf-
Schwenkung (x4)**

**Einstellknopf für
die Kopfneigung
(x2 pro Kopf)**

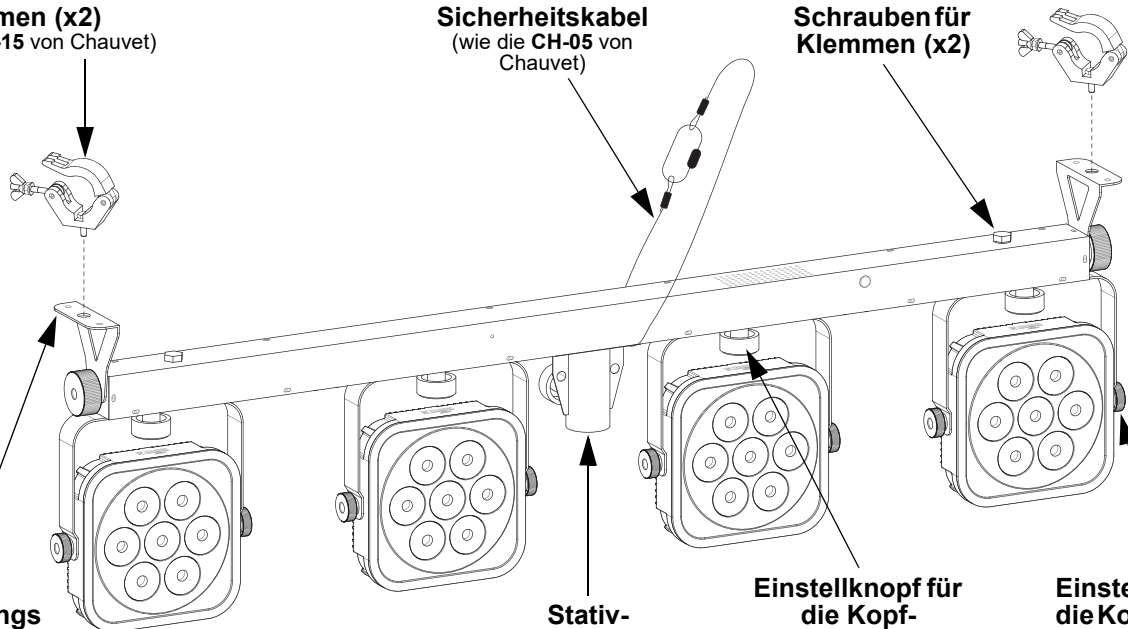

Beschreibung des Bedienfelds

Taste	Funktion
<MENU>	Wählt einen Betriebsmodus oder verlässt die aktuelle Menüoption
<UP>	Damit navigieren Sie durch die Menüpunkte nach oben und erhöhen den numerischen Wert der entsprechenden Funktionen
<DOWN>	Damit navigieren Sie durch die Menüpunkte nach unten und verringern den numerischen Wert der entsprechenden Funktionen
<ENTER>	Aktiviert eine Menüoption oder einen ausgewählten Wert

Menükarte

Die neueste Menükarte finden Sie auf der 4BAR Quad ILS-Produktseite unter www.chauvetdj.com.

Modus	Programmirebenen		Beschreibung	
DMX Mode	4Ch	d 1–509	4-Kanal DMX-Modus	
	6Ch		6-Kanal DMX-Modus	
	19Ch		19-Kanal DMX-Modus	
ILS Mode	iLS	iLS1–4	Stellt die ILS-Modus ein	
Statische Farben	C--	C 1–15	Statische Farben	
		C 16	3000K Farbtemperatur	
		C 17	4500K Farbtemperatur	
		C 18	5600K Farbtemperatur	
Auto-Programme	P--	P 1–8	Auto-Programme	
Geschwindigkeit	S--	S. 1–100	Programmgeschwindigkeit für P 1–8	
Dimmer	d--	L. 1–255	Dimmer	
Musiksteuerung	Snd	Snd1–8	Musiksteuerungsprogramm	
Musikempfindlichkeit	SEnS	u 0–100	Stellt die Musikempfindlichkeit des Musiksteuerungsmodus ein	
Individuelle Farbmischung	u--	r. 0–255	Benutzerdefinierte statische Farben kombiniert rot, grün, blau und bernsteinfarben	
		G. 0–255		
		b. 0–255		
		A. 0–255	S. 0–100	Stroboskop-Geschwindigkeit
Steuerungsmodus	SEt	ir	on	Schaltet Infrarot ein oder aus
			oFF	
		out	SLAV	Aktivieren Sie Master/Slave mit anderen 4BAR Quad ILS-Geräten
dMX	Aktivieren Sie Master/Slave mit frühere 4BAR-Geräten			

DMX-Verbindung

Der 4BAR Quad ILS kann mit einem DMX-Controller betrieben werden. Wenn Sie mit DMX nicht vertraut sind, laden Sie "DMX - Eine Einführung" unter www.chauvetdj.com herunter.

Startadresse

Um einen vollständigen Zugang zu allen Kanälen in jedem DMX-Modus zu gewährleisten, beträgt die höchste empfohlene DMX-Adresse **494**.

Master/Slave-Schaltung

Der 4BAR Quad ILS verwendet für seinen Master/Slave-Modus eine DMX-Datenverbindung.

IRC-6 (Infrarot-Fernbedienung)

Der 4BAR Quad ILS ist vollständig kompatibel mit der Infrarot-Fernbedienung (IRC-6) von CHAUVET DJ.

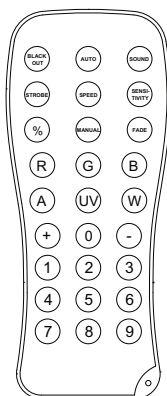

Button	Function
<BLACKOUT>	Schaltet LEDs ein/aus
<AUTO>	Aktiviert Snap- und Fade-Modi
<SOUND>	Damit wird der Musiksteuerungs- Modus aktiviert
<SPEED>	Erhöht und verringert die Geschwindigkeit
<SENSITIVITY>	Damit wird die Musikempfindlichkeit eingestellt
<FADE>	Fade-Programm
<STROBE>	passt die Blitzgeschwindigkeit an
<%>	passt die Helligkeit an
<R,G,B,A>	Passen Sie den Prozentsatz der Farben Rot, Grün, Blau und bernstein an
<0>–<9>	1=C1 2=C16 3=C17 4=C18 5=C19 6=C20 7=C2 8=C22 9=C23 0=C8
<+>	Erhöht wie oben beschrieben die Werte für die Bedienelemente
<->	Verringert wie oben beschrieben die Werte für die Bedienelemente

D-Fi USB Konnektivität

Der 4BAR Quad ILS kann mit einem D-Fi USB von CHAUVET DJ in einen drahtlosen D-Fi Transceiver umgewandelt werden. Stellen Sie dazu einfach den DIP-Schalter auf den Kanal des D-Fi Transceivers ein, stecken Sie das Gerät in den USB-Anschluß ein und stellen Sie anschließend die DMX-Eigenschaften sowie die DMX-Adresse ein. .



ACHTUNG! KEIN anderes Gerät als einen D-Fi USB in den USB-Anschluss einstecken. Dies könnte zu Beschädigungen des Produkts führen.



Nach dem Einstecken übernimmt der D-Fi USB die Steuerung des Geräts. Drahtgebundenes DMX, manuelle Bedienelemente und Menüschaftflächen sowie IR-Fernbedienung sind deaktiviert, bis Sie den D-Fi USB wieder ausstecken. Die Prioritätenebenen sind wie folgt verteilt:

1. D-Fi USB
2. Drahtgebundenes DMX
3. Fernbedienung IRC-6
4. Manuelle Bedienelemente und Menüschaftflächen

Master/Slave-Modus (D-Fi USB)

Der D-Fi USB ermöglicht einem einzigen 4BAR Quad ILS-Gerät (das Master-Gerät) die Aktionen eines oder mehrerer 4BAR Quad ILS-Geräte (die Slave-Geräte) anzusteuern, ohne einen DMX-Controller oder DMX-Kabel verwenden zu müssen. Das Master-Gerät (Sender) wird so eingerichtet, dass es entweder im Einzelplatzmodus betrieben wird, während die Slave-Geräte (Empfänger) so eingerichtet werden, dass sie im Slave-Modus arbeiten. Sobald dies eingestellt ist und alle Geräte verbunden sind, arbeiten die Slave-Geräte im Takt des Master-Geräts.

Konfigurieren Sie die Geräte wie unten angezeigt.

Slave-Geräte:

1. Drücken Sie wiederholt auf **<MENU>** bis **9-Ch** auf der Anzeige angezeigt wird.
2. Drücken Sie **<ENTER>**.
3. Verwenden Sie **<UP>** oder **<DOWN>** die Startadresse bis **d 1** stellen.
4. Drücken Sie **<ENTER>**.
5. Stellen Sie den D-Fi USB so ein, dass er auf einem bestimmten Kanal empfangen kann (1–16).
6. Schließen Sie den D-Fi USB an.
7. Beenden Sie die Einstellungen und das Anschließen aller Slave-Geräte.

Master-Gerät:

1. Stellen Sie den Betrieb des Master-Geräts auf Einzelplatzmodus ein.
2. Stellen Sie den D-Fi USB so ein, dass er auf dem D-Fi-Kanal senden kann, auf dem die Slave-Geräte empfangen.
3. Schließen Sie den D-Fi USB an.

- **Alle Geräte müssen auf die/den gleiche/n DMX-Eigenschaften, DMX-Adresse und D-Fi-Kanal eingestellt sein.**
- **Konfigurieren Sie alle Slave-Geräte, bevor Sie das Master-Gerät für das Senden konfigurieren.**
- **Schließen Sie niemals einen DMX-Controller an einen D-Fi-Kanal an, der für einen Master/Slave-Betrieb konfiguriert ist, da der Controller die Signale des Master-Geräts stören kann.**



ILS-Modus

ILS (Integrated Lighting System) bietet 4 Modi, die mit dem GigBAR MOVE+ILS synchronisiert werden: Modi 1 und 3 synchronisieren mit Seite 1 des GigBAR MOVE+ILS, wohingegen Modi 2 und 4 mit Seite 2 des GigBAR MOVE+ILS synchronisiert werden. Bei einer Verknüpfung werden die Effekte mit dem ähnlichsten Effekt an der ausgewählten Seite des GigBAR MOVE+ILS synchronisiert: Kinta-Effekte werden mit einem der Kinta-Geräten synchronisiert, Moving Heads mit einem der Moving Heads und Wash-Effekte mit einer der PAR-Kannen. Laser-Effekte werden mit dem Laser synchronisiert und Stroboskopeffekte mit den Stroboskopeffekten, unabhängig vom ILS-Modus.

Dieses Gerät wird mit den par effekte des GigBAR MOVE+ILS, unabhängig vom ILS-Modus.

So konfigurieren Sie den 4BAR Quad ILS für die Reaktion auf ein ILS-Signal:

1. Drücken Sie wiederholt auf **<MENU>** bis **iLS_** auf der Anzeige angezeigt wird.
2. Verwenden Sie **<UP>** oder **<DOWN>** um aus **iLS1** (Seite 1), **iLS2** (Seite 2), **iLS3** (Seite 1), oder **iLS4** (Seite 2) auswählen.
3. Drücken Sie **<ENTER>**.

Betrieb mit drahtlosem Fußschalter

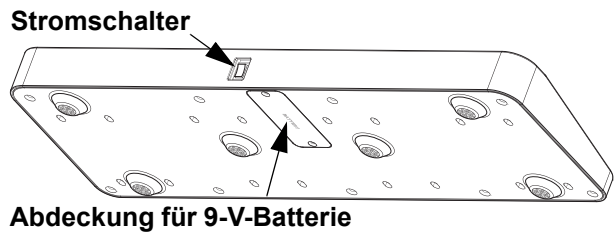
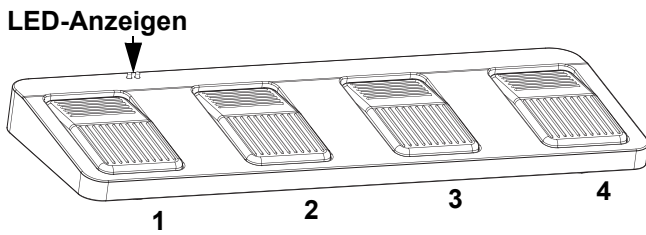

Über den beiliegenden drahtlosen Fußschalter haben Sie Zugriff auf voreingestellte Farben, Farbwechsel-Programme und Musiksteuerung über das Mikrofon des 4BAR Quad ILS.

Verwendung des Fußschalter:

1. Verbinden Sie den 4BAR Quad ILS mit dem Stromnetz. Schalten Sie den drahtlosen Fußschalter ein.
2. Betätigen Sie wiederholt **<MENU>**, bis **SEt** auf der Anzeige angezeigt wird, und betätigen Sie **<ENTER>**.
3. Mit den Tasten **<UP>** oder **<DOWN>** wählen Sie **ir**, und betätigen Sie **<ENTER>**.
4. Mit den Tasten **<UP>** oder **<DOWN>** wählen Sie **on**, und betätigen Sie **<ENTER>**.
5. Betätigen Sie wiederholt **<MENU>**, bis **P--** auf der Anzeige angezeigt wird, und betätigen Sie **<ENTER>**.
6. Drücken Sie auf das Pedal Nr. 3, um die Steuerung der statischen Farbe zu aktivieren. Wenn dies funktioniert, beginnen alle Leuchten in einem statischen Farbmodus und auf der Menüanzeige erscheint **FOOt**.
7. Zum Aktivieren der gewünschten Funktion verwenden Sie bitte nachstehende Tabelle.

Pedale	Maßnahme	Funktion
1 (Automatische Programme)	Drücken Sie zum Aktivieren auf das Pedal, drücken Sie dann darauf, um zur gewünschten Funktion zu navigieren	Auto-Programme 1–8
2 (Klangmodus)	Drücken und halten	Musiksteuerungsprogramm
3 (Statische Farben)	Drücken	Statische Farben, C1–18 Auto-Modus (snap) Auto-Modus (fade)
	Drücken und halten	Auto-Modus (fade)
4 (Verdunkelung)	Drücken	Verdunkelung an oder aus
	Drücken und halten	Ausblenden oder Einblenden



Der 4BAR Quad ILS Fußschalter funktioniert in jedem Modus einwandfrei, die max. Entfernung des Fußschalters bei freier Sicht beträgt 30,5 m. Vor dem Gebrauch des Fußschalters muss ir am 4BAR Quad ILS aktivieren, Wählen Sie einen Kanal, und navigieren Sie zum Modus Auto.

Batterie für Fußschalter

Im drahtlosen Fußschalter ist unter der Batterieabdeckung auf der Unterseite des Geräts eine 9-Volt-Batterie, die bei Bedarf ausgetauscht werden kann.

Austausch der Batterie

So wechseln Sie die Batterie im drahtlosen Fußschalter aus:

1. Schalten Sie den Leistungsschalter in die Position "OFF".
2. Nehmen Sie die Batterieabdeckung ab, indem Sie mit einem Kreuzschlitzschraubendreher die 2 Schrauben entfernen.
3. Nehmen Sie die alte Batterie aus dem Gehäuse und ziehen Sie die Drahtanschlüsse ab.
4. Ersetzen Sie diese durch eine 9-Volt-Batterie und überprüfen Sie, ob Sie die positive (+) und negative (-) Ader jedes Kabels richtig miteinander verbunden haben.
5. Setzen Sie die Batterie in das Batteriefach ein und stecken Sie die Batterieabdeckung wieder auf.
6. Schrauben Sie die Batterieabdeckung mit einem Kreuzschlitzschraubendreher N. 2 fest.



Die Schrauben NICHT zu fest anziehen!

DMX-Werte
4Ch/6Ch/19Ch

4Ch	6Ch	19Ch	Funktion	Wert	Prozent/Einstellung
-	-	1	Auto-Programme	000 ⇔ 009	Keine Funktion
				010 ⇔ 029	Auto-Programm 1
				030 ⇔ 049	Auto-Programm 2
				050 ⇔ 069	Auto-Programm 3
				070 ⇔ 089	Auto-Programm 4
				090 ⇔ 109	Auto-Programm 5
				110 ⇔ 129	Auto-Programm 6
				130 ⇔ 149	Auto-Programm 7
				150 ⇔ 169	Auto-Programm 8
				170 ⇔ 189	Auto-Programm 9
				190 ⇔ 209	Auto-Programm 10
				210 ⇔ 229	Auto-Programm 11
				230 ⇔ 249	Auto-Programm 12
250 ⇔ 255	Musiksteuerungsprogramm				
-	-	2	Dimmer	000 ⇔ 255	0–100%
-	-	3	Stroboskop (wenn K. 1 ist 000⇔ 009)	000 ⇔ 009	Keine Funktion
				010 ⇔ 255	Stroboskop, langsam bis schnell
			Programmgeschwindigkeit (wenn K. 1 ist 010⇔ 249)	000 ⇔ 255	Programmgeschwindigkeit, langsam bis schnell
		Musikempfindlichkeit (wenn K. 1 ist 250⇔ 255)	000 ⇔ 010	Musikempfindlichkeit aus	
			011 ⇔ 255	Musikempfindlichkeit, niedrig bis hoch	
1	1	4	Rot 1	000 ⇔ 255	0–100%
2	2	5	Grün 1	000 ⇔ 255	0–100%
3	3	6	Blau 1	000 ⇔ 255	0–100%
4	4	7	Bernsteinfarben 1	000 ⇔ 255	0–100%
-	-	8	Rot 2	000 ⇔ 255	0–100%
-	-	9	Grün 2	000 ⇔ 255	0–100%
-	-	10	Blau 2	000 ⇔ 255	0–100%
-	-	11	Bernsteinfarben 2	000 ⇔ 255	0–100%
-	-	12	Rot 3	000 ⇔ 255	0–100%
-	-	13	Grün 3	000 ⇔ 255	0–100%
-	-	14	Blau 3	000 ⇔ 255	0–100%
-	-	15	Bernsteinfarben 3	000 ⇔ 255	0–100%
-	-	16	Rot 4	000 ⇔ 255	0–100%
-	-	17	Grün 4	000 ⇔ 255	0–100%
-	-	18	Blau 4	000 ⇔ 255	0–100%
-	-	19	Bernsteinfarben 4	000 ⇔ 255	0–100%
-	5	-	Dimmer	000 ⇔ 255	0–100%
-	6	-	Stroboskop	000 ⇔ 009	Keine Funktion
				010 ⇔ 255	Stroboskop, langsam bis schnell

Informazioni sulla Guida

La Guida Rapida 4BAR Quad ILS contiene informazioni di base sul prodotto quali montaggio, opzioni menù e valori DMX.

Esclusione di responsabilità

Le informazioni e le specifiche contenute in questa guida possono essere modificate senza preavviso.

GARANZIA LIMITATA

PER LA REGISTRAZIONE DELLA GARANZIA ED I TERMINI E CONDIZIONI COMPLETI VISITARE IL NOSTRO SITO WEB.

Per clienti di Stati Uniti e Messico consultare: www.chauvetlighting.com/warranty-registration.

Per clienti di Regno Unito, Repubblica di Irlanda, Belgio, Paesi Bassi, Lussemburgo, Francia e Germania:

www.chauvetlighting.eu/warranty-registration.

Chauvet garantisce che i propri prodotti, in condizioni di utilizzo normale, sono esenti da difetti di materiali e manodopera, per il periodo specificato e con le esclusioni e limitazioni riportate nella garanzia integrale limitata sul proprio sito Web. Tale garanzia si applica soltanto all'acquirente originario del prodotto e non può essere trasferita. Per esercitare i propri diritti secondo i termini della presente garanzia è necessario fornire prova dell'acquisto sotto forma di ricevuta o fattura originale di un distributore autorizzato che riporti chiaramente il nome del prodotto e la data di acquisto. **NON SONO PREVISTE ALTRE GARANZIE ESPRESSE O IMPLICITE.** Questa garanzia prevede diritti legali specifici. È comunque possibile avere altri diritti che variano da stato a stato e da paese a paese. Questa garanzia si applica soltanto negli Stati Uniti, Regno Unito, e pubblica di Irlanda, Belgio, Paesi Bassi, Lussemburgo, Francia, Germania e Messico. Per i termini di garanzia vigenti in altri paesi si prega di consultare il distributore locale.

Note di Sicurezza

Le Note di Sicurezza includono informazioni importanti circa il montaggio, l'uso e la manutenzione.



- Collegare questa unità **SOLTANTO** ad un circuito dotato di messa a terra e protetto.
- Prima di effettuare la pulizia o sostituire il fusibile, scollegare sempre l'unità dall'alimentazione elettrica.
- **NON** guardare la sorgente luminosa quando l'unità è in funzione.
- Assicurarsi che il cavo di alimentazione non sia piegato o danneggiato.
- Non scollegare mai questa apparecchiatura dall'alimentazione elettrica tirando il cavo.
- Per il montaggio in alto dell'unità utilizzare **SEMPRE** un cavo di sicurezza.
- **NON** collocare materiale infiammabile vicino all'unità mentre è in funzione.
- **NON** toccare l'unità durante il funzionamento perché potrebbe essere molto calda.
- La tensione della presa a muro cui si collega l'apparecchiatura deve trovarsi entro il campo specificato sull'etichetta o sul pannello posteriore.
- Questa apparecchiatura deve essere utilizzata soltanto in interni (IP20)! Per evitare il rischio di incendio o di folgorazione non esporre l'apparecchiatura alla pioggia o all'umidità.
- Montare sempre l'unità in posizione ben ventilata, ad almeno 50 cm. (20") da qualsiasi superficie.
- Assicurarsi che nessuna apertura di ventilazione dell'unità sia ostruita.
- Non collegare mai ad un dimmer o ad un reostato.
- Sostituire il fusibile con un altro dello stesso tipo e classe.
- Non trasportare mai il prodotto tenendolo per il cavo di alimentazione.
- Massima temperatura ambiente ammessa: 40 °C (104 °F). Non utilizzare l'unità a temperature superiori.
- In caso di gravi problemi di funzionamento sospendere immediatamente l'utilizzo.
- **NON** aprire l'unità. Non contiene parti riparabili dall'utente.
- Per evitare un consumo inutile ed aumentare la durata, durante i periodi di non utilizzo disconnettere completamente il prodotto dall'alimentazione con l'interruttore o scollegando il cavo.



Contatti

Per richiedere assistenza o restituire l'apparecchiatura, al di fuori di Stati Uniti, Regno Unito, Irlanda, Benelux, Francia, Germania, o Messico contattare il distributore locale. Per informazioni sui contatti, fare riferimento a [Contact Us](#) sul retro di questo GR.

Che cosa è incluso

- 4BAR Quad ILS
- Cavo di alimentazione
- Treppiede
- Borsa da trasporto
- Interruttore a pedale
- Borsa per treppiede
- Guida Rapida

Per iniziare

Disimballare 4BAR Quad ILS ed accertarsi di aver ricevuto tutti i componenti integri. Se l'imballo appare danneggiato, farlo immediatamente presente al trasportatore e non a Chauvet.

Alimentazione CA

Questa unità è dotata di alimentatore a commutazione automatica con tensione in ingresso di 100–240 V CA, 50/60 Hz.



Per evitarne l'eccessiva usura e migliorarne la durata nel tempo, scollegare l'unità dalla presa elettrica o disattivare l'alimentazione tramite l'apposito interruttore, se inutilizzata per lunghi periodi.

Sostituzione fusibile

1. Scollegare l'alimentazione elettrica dall'unità.
2. Inserire la punta di un giravite a testa piatta nella fessura ell'alloggiamento del fusibile.
3. Rimuovere dall'alloggiamento il cappello di sicurezza.
4. Rimuovere il fusibile bruciato dalla clip sulla parte anteriore del cappello di sicurezza e sostituirlo con uno identico.
5. Reinserire il portafusibile e ricollegare l'alimentazione elettrica.

Montaggio

Prima di montare l'unità, leggere le [Note di Sicurezza](#).

Schema di montaggio

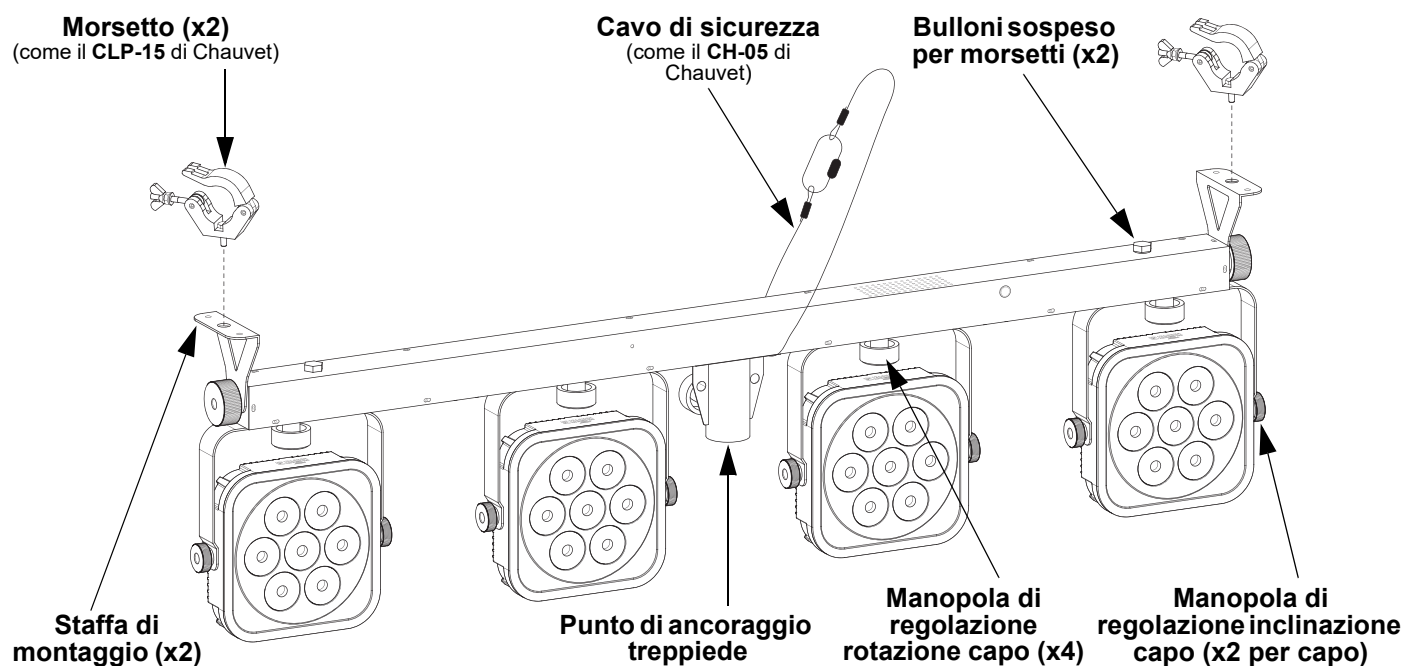

Descrizione del pannello di controllo

Pulsante	Funzione
<MENU>	Consente di uscire dal menù o dalla funzione corrente
<UP>	Consente di spostarsi verso l'alto nell'elenco menù e di aumentare il valore numerico all'interno di una funzione
<DOWN>	Consente di spostarsi verso il basso nell'elenco menù e di diminuire il valore numerico all'interno di una funzione
<ENTER>	Consente di attivare il menù visualizzato o impostare il valore selezionato nella funzione selezionata

Mappa menu

Fare riferimento alla pagina del prodotto 4BAR Quad ILS su www.chauvetdj.com per la mappa dei menu più recente.

Modalità	Livelli di programmazione		Descrizione	
Modalità DMX	4Ch	d 1-509	Modalità DMX 4 canali	
	6Ch		Modalità DMX 6 canali	
	19Ch		Modalità DMX 19 canali	
Modalità ILS	iLS	iLS1-4	Imposta la modalità ILS	
Colori statici	C--	C 1-15	Colori statici	
		C 16	Temperatura di colore 3000K	
		C 17	Temperatura di colore 4500K	
		C 18	Temperatura di colore 5600K	
Programmi	P--	P 1-8	Programmi automatici	
Velocità	S--	S. 1-100	Velocità programma per P 1-8	
Dimmer	d--	L. 1-255	Dimmer	
Sonora	Snd	Snd1-8	Programma attivati suono	
Sensibilità	SEnS	u 0-100	Regola la sensibilità della Modalità sonora	
Mixaggio colori personalizzati	u--	r. 0-255	Colori statici personalizzati Combinazione di rosso, verde, blu e ambra	
		G. 0-255		
		b. 0-255		
		A. 0-255		
		S. 0-100	Tasso di stroboscopia	
Modalità di controllo	SEt	ir	on	Attivazione/disattivazione infrarossi
			oFF	
		out	SLAV	Abilita Master/Slave con altri prodotti 4BAR Quad ILS
			dMX	Abilita Master/Slave con prodotti 4BAR precedenti

Collegamento DMX

4BAR Quad ILS può funzionare con un controller DMX. Se non si ha familiarità con il DMX, scaricare DMX Primer all'indirizzo www.chauvetdj.com.

Indirizzo iniziale

Per assicurare il completo accesso a tutti i canali in ciascuna modalità DMX, l'indirizzo maggiormente raccomandato è **494**.

Collegamento Master/Slave

In modalità Master/Slave, 4BAR Quad ILS utilizza il collegamento dati DMX.

IRC-6 (Telecomando a infrarossi)

4BAR Quad ILS è totalmente compatibile con il Telecomando a infrarossi (IRC-6) di CHAUVET DJ.

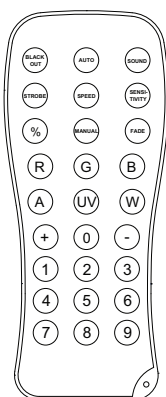

Button	Function
<BLACKOUT>	Attiva/disattiva i LED
<AUTO>	Abilita le modalità snap e dissolvenza
<SOUND>	Attiva la modalità sonora
<SPEED>	Aumenta e diminuisce la velocità
<SENSITIVITY>	Regola la sensibilità sonora
<FADE>	Programma di dissolvenza
<STROBE>	regola la velocità dello strobo
<%>	regola la luminosità
<R,G,B,A>	regolare la percentuale dei colori rosso, verde, blu e ambra
<0>-<9>	1=C1 2=C16 3=C17 4=C18 5=C19 6=C20 7=C2 8=C22 9=C23 0=C8
<+>	Aumenta i valori dei controlli come descritto sopra
<->	Diminuisce i valori dei controlli come descritto sopra

Connettività D-Fi USB

4BAR Quad ILS può diventare un ricetrasmittitore wireless D-Fi utilizzando il D-Fi USB di CHAUVET DJ. È sufficiente impostare il DIP switch del canale di ricezione/ trasmissione dell'unità, collegarla alla porta USB e poi impostare funzione e indirizzo DMX.



ATTENZIONE! Nella porta USB collegare SOLO un D-Fi USB. In caso contrario l'unità potrebbe danneggiarsi.

Dopo il collegamento, D-Fi USB prende il controllo del prodotto. DMX cablato, controllo manuale del display / pulsanti del menù ed IRC-6 non saranno disponibili fino a quando D-Fi USB non verrà scollegato. I livelli di priorità sono:



1. D-Fi USB
2. DMX cablato
3. Telecomando IRC-6
4. Display digitale manuale / Pulsanti del menù

Modalità Master/Slave (D-Fi USB)

Il D-Fi USB consente a un singolo 4BAR Quad ILS ("master") di controllare il funzionamento di uno o più 4BAR Quad ILS ("slave") senza necessità di un controller DMX o cavi DMX. L'unità master (trasmettitore) sarà impostata per funzionare in modalità indipendente, mentre l'unità slave (ricevitore) sarà impostata per funzionare in modalità DMX. Una volta impostate e collegate, le unità slave funzioneranno in sincronia con l'unità master.

Configurare le unità come indicato di seguito.

Unità slave:

1. Premere **<MENU>** ripetutamente fino a visualizzare sul display **9-Ch**.
2. Premere **<ENTER>**.
3. Utilizzare **<UP>** oppure **<DOWN>** per impostare l'indirizzo iniziale su **d 1**.
4. Premere **<ENTER>**.
5. Impostare il D-Fi USB per ricevere su un canale specifico, 1-16.
6. Collegare il D-Fi USB.
7. Terminare l'impostazione e il collegamento di tutte le unità slave.

Unità master:

1. Impostare l'unità master per il funzionamento in modalità indipendente.
2. Impostare il D-Fi USB per trasmettere sul canale D-Fi su cui le unità slave stanno ricevendo.
3. Collegare il D-Fi USB.
 - **Tutte le unità devono avere la stessa impostazione della caratteristica DMX, lo stesso indirizzo DMX e lo stesso canale D-Fi.**
 - **Per trasmettere, configurare tutte le unità slave prima di configurare l'unità master**
 - **Non collegare mai un controller DMX a un canale D-Fi configurato per il funzionamento Master/Slave perché potrebbe interferire con i segnali del master.**



Modalità ILS

ILS (Sistema di illuminazione integrato) fornisce 4 modalità che si sincronizzano con la GigBAR MOVE+ILS: Modalità 1 e 3 si sincronizzano con il lato 1 della GigBAR MOVE+ILS, mentre le modalità 2 e 4 si sincronizzano con il lato 2 della GigBAR MOVE+ILS. Quando collegati, gli effetti si sincronizzeranno con l'effetto più simile sul lato selezionato della GigBAR MOVE+ILS: gli effetti Kinta si sincronizzeranno con uno dei Kinta, le teste mobili si sincronizzeranno con una delle teste mobili, e gli effetti wash si sincronizzeranno con uno dei par. Gli effetti laser si sincronizzeranno con il laser e gli effetti stroboscopici si sincronizzeranno con gli effetti stroboscopici indipendentemente dalla modalità ILS.

Questo prodotto si sincronizzerà con par effetti di GigBAR MOVE+ILS, indipendentemente dalla modalità ILS.

Per impostare 4BAR Quad ILS in modo che risponda ad un segnale ILS:

1. Premere **<MENU>** ripetutamente fino a visualizzare sul display **iLS_**.
2. Utilizzare **<UP>** oppure **<DOWN>** per selezionare da **iLS1** (lato 1), **iLS2** (lato 2), **iLS3** (lato 1), o **iLS4** (lato 2).
3. Premere **<ENTER>**.

Funzionamento dell'Interruttore a pedale wireless

Indicatori LED

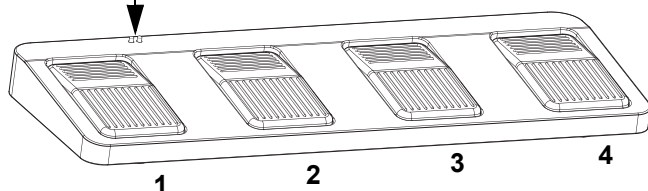

Interruttore alimentazione

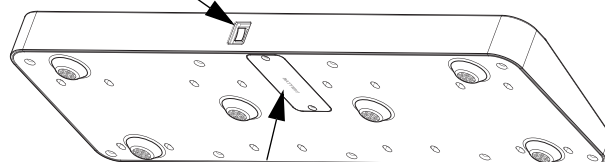

Coperchio batteria 9V

L'interruttore a pedale wireless fornito consente il rapido accesso ai colori preimpostati, ai programmi di cambio colore e all'attivazione sonora tramite il microfono del 4BAR Quad ILS.

Per utilizzare l'interruttore a pedale:

1. Collegare 4BAR Quad ILS ad una presa di alimentazione. Accendere l'interruttore a pedale
2. Premere ripetutamente **<MENU>** fino a visualizzare **SEt** sullo schermo, quindi premere **<ENTER>**.
3. Utilizzare **<UP>** o **<DOWN>** per selezionare **ir**, quindi premere **<ENTER>**.
4. Utilizzare **<UP>** o **<DOWN>** per selezionare **on**, quindi premere **<ENTER>**.
5. Premere ripetutamente **<MENU>** fino a visualizzare **P--** sullo schermo, quindi premere **<ENTER>**.
6. Premere il pedale #3 per attivare il controllo dei colori statici. Durante il funzionamento, tutte le luci iniziano con colori statici e sul display Menù viene visualizzato **FOOt**.
7. Per attivare la funzione desiderata fare riferimento alla tabella riportata di seguito.

Pedale	Azione	Funzione
1 (Programmi automatici)	Per attivare battere leggermente sul pedale, poi battere leggermente per spostarsi sulla funzione desiderata	Programmi automatici 1-8
2 (Modalità sonora)	Tieni premuto	Programma attivati suono
3 (Colori statici)	Premere	Colori statici, C1-18
		Programma istantaneo
4 (Oscuramento)	Tieni premuto	Programma di dissolvenza
	Premere	Oscuramento acceso o spento
	Tieni premuto	Dissolvenza o dissolvenza in entrata



L'interruttore a pedale del 4BAR Quad ILS funziona correttamente in qualsiasi modalità ad una distanza massima libera di 30,5 metri (100 piedi). È necessario attivare l'ir sul 4BAR Quad ILS, scegliere un canale ir, e passare alla modalità Auto prima di usare il pedale.

Batteria dell'interruttore a pedale

L'interruttore a pedale wireless utilizza una batteria a 9 V posizionata sotto il relativo coperchio ed è possibile sostituirla ogniqualvolta sia necessario.

Sostituzione della batteria

Per sostituire la batteria dell'interruttore a pedale wireless:

1. Portare l'interruttore di alimentazione in posizione Off.
2. Rimuovere il coperchio della batteria svitando le due viti con un giravite Phillips.
3. Estrarre la vecchia batteria dal relativo alloggiamento e scollegarla dai cavi.
4. Sostituirla con una batteria a 9 V assicurandosi che i poli positivo (+) e negativo (-) siano posizionati correttamente rispetto agli elettrodi della batteria.
5. Collocare la batteria nell'apposito alloggiamento e rimontare il coperchio.
6. Fissare il coperchio con le due viti Phillips.



NON serrare eccessivamente le viti!

Valori DMX
4Ch/6Ch/19Ch

4Ch	6Ch	19Ch	Funzione	Valore	Percentuale/Impostazione
-	-	1	Programmi automatici	000 ⇔ 009	Nessuna funzione
				010 ⇔ 029	Programma automatico 1
				030 ⇔ 049	Programma automatico 2
				050 ⇔ 069	Programma automatico 3
				070 ⇔ 089	Programma automatico 4
				090 ⇔ 109	Programma automatico 5
				110 ⇔ 129	Programma automatico 6
				130 ⇔ 149	Programma automatico 7
				150 ⇔ 169	Programma automatico 8
				170 ⇔ 189	Programma automatico 9
				190 ⇔ 209	Programma automatico 10
				210 ⇔ 229	Programma automatico 11
				230 ⇔ 249	Programma automatico 12
				250 ⇔ 255	Programma attivazione sonora
-	-	2	Dimmer	000 ⇔ 255	0-100%
-	-	3	Stroboscopio (in Can. 1 é 000 ⇔ 009)	000 ⇔ 009	Nessuna funzione
				010 ⇔ 255	Stroboscopio, da lento a veloce
			Velocità programma (in Can. 1 é 010 ⇔ 249)	000 ⇔ 255	Velocità programma, da lento a veloce
		Sensibilità sonora (in Can. 1 é 250 ⇔ 255)	000 ⇔ 010	Sensibilità sonora disattivata	
			011 ⇔ 255	Sensibilità sonora, da basso ad alto	
1	1	4	Rosso 1	000 ⇔ 255	0-100%
2	2	5	Verde 1	000 ⇔ 255	0-100%
3	3	6	Blu 1	000 ⇔ 255	0-100%
4	4	7	Ambra 1	000 ⇔ 255	0-100%
-	-	8	Rosso 2	000 ⇔ 255	0-100%
-	-	9	Verde 2	000 ⇔ 255	0-100%
-	-	10	Blu 2	000 ⇔ 255	0-100%
-	-	11	Ambra 2	000 ⇔ 255	0-100%
-	-	12	Rosso 3	000 ⇔ 255	0-100%
-	-	13	Verde 3	000 ⇔ 255	0-100%
-	-	14	Blu 3	000 ⇔ 255	0-100%
-	-	15	Ambra 3	000 ⇔ 255	0-100%
-	-	16	Rosso 4	000 ⇔ 255	0-100%
-	-	17	Verde 4	000 ⇔ 255	0-100%
-	-	18	Blu 4	000 ⇔ 255	0-100%
-	-	19	Ambra 4	000 ⇔ 255	0-100%
-	5	-	Dimmer	000 ⇔ 255	0-100%
-	6	-	Stroboscopio	000 ⇔ 009	Nessuna funzione
				010 ⇔ 255	Stroboscopio, da lento a veloce

Over deze handleiding

De 4BAR Quad ILS Beknopte Handleiding bevat basisinformatie over het product, zoals montage, menu-opties en DMX-waarden.

Disclaimer

De informatie en specificaties in deze beknopte handleiding kunnen zonder voorafgaande kennisgeving worden gewijzigd.

BEPERKTE GARANTIE

GA NAAR ONZE WEBSITE VOOR REGISTRATIE VAN DE GARANTIE EN DE VOLLEDIGE ALGEMENE VOORWAARDEN.

Voor klanten in de Verenigde Staten en Mexico: www.chauvetlighting.com/warranty-registration.

Voor klanten in het Verenigd Koninkrijk, Ierland, België, Nederland, Luxemburg, Frankrijk en Duitsland: www.chauvetlighting.eu/warranty-registration.

Chauvet garandeert dat dit product bij normaal gebruik vrij zal blijven van defecten in materiaal en vakmanschap, voor de opgegeven periode en onder voorbehoud van de uitzonderingen en beperkingen die zijn uiteengezet in de volledige beperkte garantie op onze website. Deze garantie geldt uitsluitend voor de oorspronkelijke koper van het product en is niet overdraagbaar. Om onder deze garantie rechten uit te oefenen, moet u een aankoopbewijs overleggen in de vorm van een origineel verkoopbewijs van een geautoriseerde dealer, waarop de naam van het product en de aankoopdatum zichtbaar zijn. **ER ZIJN GEEN ANDERE EXPLICIETE OF IMPLICIETE GARANTIES.** Deze garantie geeft u specifieke wettelijke rechten. Mogelijk heeft u ook andere rechten die van staat tot staat en van land tot land verschillen. Deze garantie is uitsluitend geldig in de Verenigde Staten, het Verenigd Koninkrijk, Ierland, België, Nederland, Luxemburg, Frankrijk, Duitsland en Mexico. Neem contact op met uw lokale verkoper voor garantievoorwaarden in andere landen.

Veiligheidsinstructies

Deze veiligheidsinstructies bevatten belangrijke informatie over de installatie, het gebruik en het onderhoud.



- Sluit dit product **UITSLUITEND** op een geaard en beveiligd stroomcircuit.
- Haal voor het vervangen van de zekering altijd de stekker van het product uit het stopcontact.
- **KIJK NIET** in de lichtbron wanneer het apparaat is ingeschakeld.
- Zorg ervoor dat het stroomkabel niet knikt of beschadigd.
- Koppel dit product nooit los van het stopcontact door aan de kabel te trekken.
- Gebruik een veiligheidskabel wanneer het product boven lichaamshoogte wordt gemonteerd.
- **GEEN** brandbare materialen in de buurt van de unit tijdens gebruik.
- **RAAK** het product **NIET AAN** wanneer het in werking omdat het dan heet zijn.
- De spanning van het stopcontact waarop u dit product aansluit moet binnen het vermelde bereik op de sticker of achterkant van het product zijn.
- Het product is alleen voor gebruik binnenshuis! (IP20) Om risico op brand of elektrische schokken te voorkomen, mag dit product niet aan regen of vocht worden blootgesteld.
- Monteer dit product altijd op een plek met voldoende ventilatie, minstens 20 inch (50 cm) van de aangrenzende oppervlakken.
- Zorg ervoor dat er geen ventilatie-openingen van de behuizing van het product worden geblokkeerd.
- Sluit dit product nooit aan op een dimmer of een regelweerstand.
- Vervang de zekering met een van hetzelfde type en met dezelfde waarde.
- Draag het product nooit aan de stroomkabel.
- De maximale omgevingstemperatuur bedraagt 40 °C. Gebruik dit product niet bij hogere temperaturen.
- Stop in het geval van ernstige operationele problemen onmiddellijk met het gebruik.
- Open het product **NIET**. Het bevat geen te onderhouden onderdelen.
- Om onnodige slijtage te elimineren en zijn levensduur te verlengen, gedurende perioden wanneer het product niet wordt gebruikt, moet u het product afsluiten door een aardlekschakelaar om te zetten of door het te ontkoppelen.



Contact

Van buiten de VS, Verenigd Koninkrijk, Ierland, Benelux, Frankrijk, Duitsland of Mexico kunt u contact opnemen met de distributeur of om ondersteuning vragen dan wel het product retourneren. Raadpleeg [Contact Us](#) aan het einde van deze beknopte handleiding voor contactinformatie.

Wat is inbegrepen

- 4BAR Quad ILS
- Draagtas
- Statief draagtas
- Stroomkabel
- Voetschakelaar
- Beknopte handleiding
- Driepoot

Om te beginnen

Pak uw 4BAR Quad ILS uit en zorg ervoor dat u alle onderdelen in goede staat hebt ontvangen. Als de doos of inhoud beschadigd lijkt, stel dan de vervoerder onmiddellijk op de hoogte, niet Chauvet.

AC-stroom

Dit product heeft een voeding met automatisch bereik die werkt met een ingangsspanning van 100–240 VAC, 50/60 Hz.



Om onnodige slijtage te elimineren en zijn levensduur te verlengen, gedurende perioden wanneer het product niet wordt gebruikt, moet u het product afsluiten door een aardlekschakelaar om te zetten of door het te ontkoppelen.

Vervangen van de zekering

1. Ontkoppel het apparaat van de stroom.
2. Wig de punt van een platte schroevendraaier in de sleuf van de zekeringhouder.
3. Druk de beveiligingskap uit de behuizing.
4. Verwijder de doorgebrande zekering vanaf de clip aan de voorkant van de veiligheidsafdekking en vervang deze door een zekering van exact hetzelfde type.
5. Plaats de zekeringhouder terug en steek de stekker er weer in.

Montage

Lees alvorens dit product te monteren alle [Veiligheidsinstructies](#).

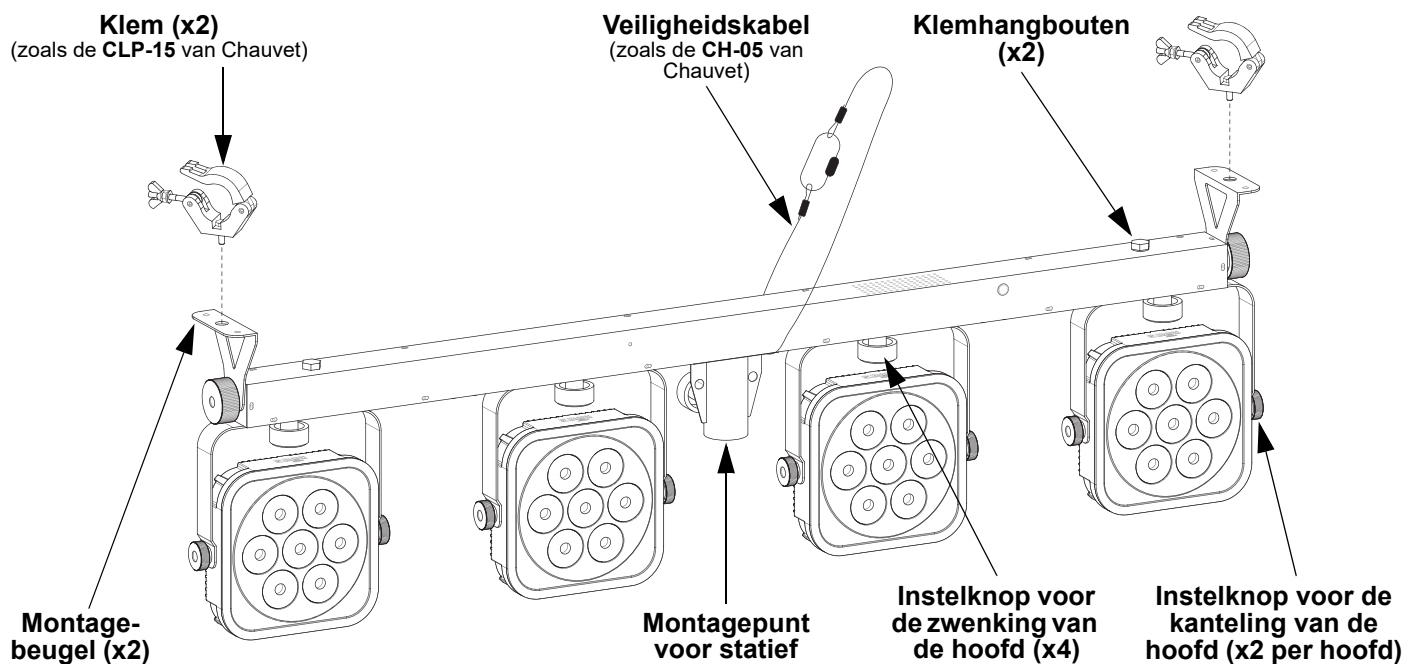
Montagediagram

Beschrijving bedieningspaneel

Toets	Functie
<MENU>	Sluit het huidige menu of functie af
<UP>	Navigeert omhoog via het menu of verhoogt de numerieke waarde wanneer in een functie
<DOWN>	Navigeert omlaag via het menu of verlaagt de numerieke waarde wanneer in een functie
<ENTER>	Activeert het huidige getoonde menu of plaatst de huidige geselecteerde waarde in de geselecteerde functie

Menukaart

Raadpleeg de productpagina van 4BAR Quad ILS op www.chauvetdj.com voor de nieuwste menukaart.

Modus	Programmeerniveaus		Beschrijving	
DMX-Modus	4Ch	d 1–509	4-kanalen DMX-modus	
	6Ch		6-kanalen DMX-modus	
	19Ch		19-kanalen DMX-modus	
ILS-Modus	iLS	iLS1–4	Stelt de ILS-modus in	
Statische kleuren	C--	C 1–15	Statische kleuren	
		C 16	3000K kleurtemperatuur	
		C 17	4500K kleurtemperatuur	
		C 18	5600K kleurtemperatuur	
Programma's	P--	P 1–8	Automatische programma's	
Snelheid	S--	S. 1–100	Programmasnelheid voor P 1–8	
Dimmer	d--	L. 1–255	Dimmer	
Geluidsactief	Snd	Snd1–8	Geluidsactieve programma	
Gevoeligheid	SEnS	u 0–100	Stelt de gevoeligheid in van de geluidsmodus	
Aangepaste kleuren-menging	u--	r. 0–255	Aangepaste statische kleuren Combineer rood, groen, blauw en amber	
		G. 0–255		
		b. 0–255		
		A. 0–255		
		S. 0–100	Stroboscoopsnelheid	
Besturingsmodus	SEt	ir	on	Schakelt infrarood in of uit
			oFF	
		out	SLAV	Master/Slaaf activeren bij andere 4BAR Quad ILS-producten
			dMX	Master/Slaaf activeren bij vorige 4BAR-producten

DMX-koppeling

De 4BAR Quad ILS kan met een DMX-regelaar werken. Als u niet bekend bent met DMX, download dan de DMX-primer op www.chauvetdj.com.

Startadres

Om volledige toegang tot alle kanalen in elke DMX-modus te garanderen is het hoogste aanbevolen DMX-adres voor dit product **494**.

Master/slaaf-verbinding

De 4BAR Quad ILS maakt gebruik van de DMX-gegevensverbinding voor haar Master-/Slaaf-modus.

IRC-6 Infrarood afstandsbediening

De 4BAR Quad ILS is compatibel met de IRC-6 infrarood afstandsbediening van CHAUVET DJ.

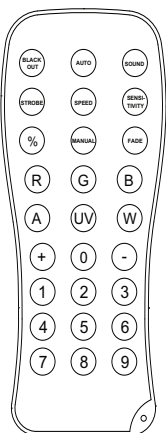

Button	Function
<BLACKOUT>	Schakelt LED-lampjes aan/uit
<AUTO>	Schakel blader- en vervagingsmodi in
<SOUND>	Activeert de geluidsactieve modus
<SPEED>	Verhoogt en verlaagt de snelheid
<SENSITIVITY>	Past de geluidsactieve aan
<FADE>	Fade programma
<STROBE>	past de stroboscoopsnelheid aan
<%>	past de helderheid aan
<R,G,B,A>	pas het percentage rode, groene, blauwe en witte amber aan
<0>–<9>	1=C1 2=C16 3=C17 4=C18 5=C19 6=C20 7=C2 8=C22 9=C23 0=C8
<+>	Verhoogt waarden voor bedieningselementen zoals boven beschreven
<->	Verlaagt waarden voor bedieningselementen zoals boven beschreven

D-Fi USB-connectiviteit

De 4BAR Quad ILS kan door middel van de D-Fi USB van CHAUVET DJ een draadloze D-Fi zender/ontvanger worden. Stel simpelweg de DIP-schakelaar van het D-Fi zend-/ontvangstkanaal in, plaats het in de USB-poort en stel de DMX-persoonlijkheid en het DMX-adres van het product in..



Waarschuwing! NIETS anders dan een D-Fi-USB in de USB-poort plaatsen. Dit kan het product namelijk beschadigen.

Nadat het is aangesloten zal de D-Fi USB het product overnemen. Bedrade DMX, handmatige DMX-bediening/menuknoppen en IRC-6 zijn niet beschikbaar totdat u de D-Fi USB afkoppelt. De prioriteitsniveaus zijn:



1. D-Fi USB
2. Bedrade DMX
3. IRC-6 afstandsbediening
4. Handmatige digitale display/menuknoppen

Master/Slave-modus (D-Fi USB)

De D-Fi USB zorgt ervoor dat een enkel 4BAR Quad ILS-product (de "master") de acties regelt van een of meer 4BAR Quad ILS-producten (de "slaves") zonder de behoefte aan een DMX-regelaar of DMX-kabels. Het master-product (zender) wordt ingesteld om in de zelfstandige modus te werken, terwijl de slave-producten (ontvangers) ingesteld worden om in slave-modus te werken. Na instelling en aansluiting zullen de slaveproducten in harmonie met het masterproduct werken.

Configureer de producten zoals hieronder is aangegeven.

Slaaf-producten:

1. Druk herhaaldelijk op **<MENU>** totdat **9-Ch** weergegeven wordt op het display.
2. Druk op **<ENTER>**.
3. Gebruik **<UP>** of **<DOWN>** om het startadres in te stellen op **d 1**.
4. Druk op **<ENTER>**.
5. Stel de D-Fi USB in om op een specifiek kanaal, 1–16 te werken.
6. Sluit de D-Fi USB aan.
7. Voltooi het instellen en aansluiten van alle slaaf-producten.

Master-product:

1. Stel het masterproduct in om te werken in zelfstandige modus.
2. Stel D-Fi USB in om op het D-Fi-kanaal uit te zenden waar de slaves op ontvangen.
3. Sluit de D-Fi USB aan.



- **Alle producten moeten op dezelfde DMX-persoonlijkheid, DMX-adres en D-Fi-kanaal ingesteld zijn.**
- **Configureer eerst alle slaveproducten voordat u de master configureert om uit te zenden.**
- **Sluit nooit een DMX-controller aan op een D-Fi-kanaal die is geconfigureerd voor Master/Slave functie, omdat de regelaar de signalen van de master kan verstoren.**

ILS Mode

ILS (geïntegreerd verlichtingssysteem) biedt 4 modi die synchroniseren met de GigBAR MOVE+ILS: Modi 1 en 3 synchroniseren met zijde 1 van de GigBAR MOVE+ILS, terwijl modi 2 en 4 synchroniseren met zijde 2 van de GigBAR MOVE+ILS. Wanneer ze gekoppeld zijn, worden de effecten gesynchroniseerd met het meest vergelijkbare effect aan de geselecteerde zijde van de GigBAR MOVE+ILS: Kinta-effecten worden gesynchroniseerd met een van de kinta's, bewegende koppen worden gesynchroniseerd met een van de bewegende koppen en wash-effecten worden gesynchroniseerd met een van de pars. Lasereffecten worden gesynchroniseerd met de laser en stroboscoopeffecten worden gesynchroniseerd met de stroboscoopeffecten, ongeacht de ILS-modus.

Dit product wordt gesynchroniseerd met de par effecten de GigBAR MOVE+ILS, ongeacht de ILS-modus.

De 4BAR Quad ILS instellen om te reageren op een ILS-sigitaal:

1. Druk herhaaldelijk op **<MENU>** totdat **iLS_** weergegeven wordt op het display.
2. Gebruik **<UP>** of **<DOWN>** te selecteren van **iLS1** (zijde 1), **iLS2** (zijde 2), **iLS3** (zijde 1), of **iLS4** (zijde 2).
3. Druk op **<ENTER>**.

Bediening van draadloze voetschakelaar

LED-indicatoren

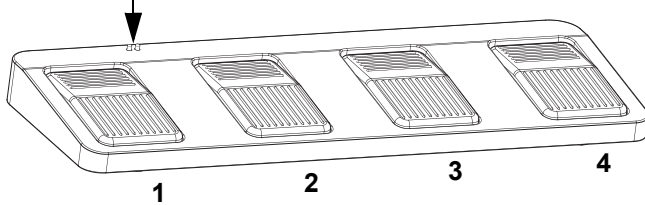

Stroomschakelaar

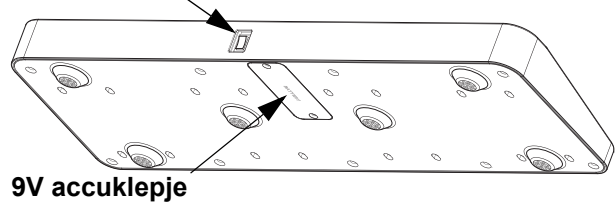

De meegeleverde draadloze voetschakelaar biedt snelle toegang tot voorinstelde kleuren, kleurwisselingsprogramma's en geluidsactivering door de microfoon van 4BAR Quad ILS.

Om de voetschakelaar te gebruiken:

1. Sluit de 4BAR Quad ILS aan op de stroom. Schakel de draadloze voetschakelaar in.
2. Druk herhaaldelijk op **<MENU>** totdat **Set** weergegeven wordt op het display, en druk op **<ENTER>**.
3. Gebruik **<UP>** of **<DOWN>** om **ir** te selecteren, en druk op **<ENTER>**.
4. Gebruik **<UP>** of **<DOWN>** om **on** te selecteren, en druk op **<ENTER>**.
5. Druk herhaaldelijk op **<MENU>** totdat **P--** weergegeven wordt op het display, en druk op **<ENTER>**.
6. Druk op pedaal #3 om de bedieningselementen van de statische kleur te activeren. In bedrijf beginnen alle lampen in een Statische kleur en **FOOt** verschijnt op het menu scherm.
7. Gebruik het onderstaande diagram om de gewenste functie te activeren.

Pedaal	Actie	Functie
1 (Automatische programma's)	Tik op het pedaal om te activeren en tik daarna om te navigeren naar de gewenste functie	Automatische programma's 1–8
2 (Geluidsmodus)	Houd ingedrukt	Geluidsactieve programma
3 (Statische kleuren)	Tik	Statische kleuren, C1–18
		Automatische programma (snap)
		Automatische programma (fade)
4 (Verduistering)	Houd ingedrukt	Automatische programma (fade)
	Tik	Verduistering aan of uit
	Houd ingedrukt	Uitgefade of ingefade



De 4BAR Quad ILS-voetschakelaar werkt goed in elke modus, met een maximale ongehinderde afstand van 30,5 m. U moet ir op de 4BAR Quad ILS inschakelen, Kies een kanaal, en navigeer naar de Auto-modus voordat u de voetschakelaar gebruikt.

Batterij van de voetschakelaar

De draadloze voetschakelaar gebruikt een 9-volt batterij onder het batterijklepje onderop het product, wat indien nodig vervangen kan worden.

Vervanging van de batterij

De batterij in de draadloze voetschakelaar vervangen:

1. Schakel de stroomschakelaar naar de stand Uit.
2. Verwijder het batterijklepje door 2 schroeven te verwijderen met een kruiskopschroevendraaier.
3. Haal de oude batterij uit de behuizing en ontkoppel het van de netspanning.
4. Vervang het met een 9-volt batterij en controleer dat de positieve (+) en negatieve (-)-kabels overeenkomen met de juiste elektrodes op de batterij.
5. Plaats de batterij in de behuizing en dek het af met het batterijklepje.
6. Zet het batterijklepje weer vast met de 2 schroeven.



De schroeven niet te hard aandraaien!

DMX-waarden
4Ch/6Ch/19Ch

4Ch	6Ch	19Ch	Functie	Waarde	Percentage/Instelling
-	-	1	Automatische programma's	000 ⇔ 009	Geen functie
				010 ⇔ 029	Automatische programma 1
				030 ⇔ 049	Automatische programma 2
				050 ⇔ 069	Automatische programma 3
				070 ⇔ 089	Automatische programma 4
				090 ⇔ 109	Automatische programma 5
				110 ⇔ 129	Automatische programma 6
				130 ⇔ 149	Automatische programma 7
				150 ⇔ 169	Automatische programma 8
				170 ⇔ 189	Automatische programma 9
				190 ⇔ 209	Automatische programma 10
				210 ⇔ 229	Automatische programma 11
				230 ⇔ 249	Automatische programma 12
				250 ⇔ 255	Geluidsactieve programma
-	-	2	Dimmer	000 ⇔ 255	0–100%
-	-	3	Stroboscoop (wanneer K. 1 000 ⇔ 009 is)	000 ⇔ 009	Geen functie
			010 ⇔ 255	Stroboscoop, langzaam to snel	
			Programmasnelheid (wanneer K. 1 010 ⇔ 249 is)	000 ⇔ 255	Programmasnelheid, langzaam to snel
			Geluidsgevoeligheid (wanneer K. 1 250 ⇔ 255 is)	000 ⇔ 010	Geluidsgevoeligheid uit
				011 ⇔ 255	Geluidsgevoeligheid, lage tot hoge
1	1	4	Rood 1	000 ⇔ 255	0–100%
2	2	5	Groen 1	000 ⇔ 255	0–100%
3	3	6	Blauw 1	000 ⇔ 255	0–100%
4	4	7	Amber 1	000 ⇔ 255	0–100%
-	-	8	Rood 2	000 ⇔ 255	0–100%
-	-	9	Groen 2	000 ⇔ 255	0–100%
-	-	10	Blauw 2	000 ⇔ 255	0–100%
-	-	11	Amber 2	000 ⇔ 255	0–100%
-	-	12	Rood 3	000 ⇔ 255	0–100%
-	-	13	Groen 3	000 ⇔ 255	0–100%
-	-	14	Blauw 3	000 ⇔ 255	0–100%
-	-	15	Amber 3	000 ⇔ 255	0–100%
-	-	16	Rood 4	000 ⇔ 255	0–100%
-	-	17	Groen 4	000 ⇔ 255	0–100%
-	-	18	Blauw 4	000 ⇔ 255	0–100%
-	-	19	Amber 4	000 ⇔ 255	0–100%
-	5	-	Dimmer	000 ⇔ 255	0–100%
-	6	-	Stroboscoop	000 ⇔ 009	Geen functie
				010 ⇔ 255	Stroboscoop, langzaam to snel

Intentionally Left Blank Page

Contact Us

General Information	Technical Support
World Headquarters	
Address: 3360 Davie Rd. Davie, FL 33314 Voice: (954) 577-4455 Fax: (954) 929-5560 Toll Free: (800) 762-1084	Voice: (844) 393-7575 Fax: (954) 756-8015 Email: chauvetcs@chauvetlighting.com Website: www.chauvetdj.com
U.K.	
Address: Unit 1C Brookhill Road Industrial Estate Pinxton, Nottingham, UK NG16 6NT Voice: +44 (0) 1773 511115 Fax: +44 (0) 1773 511110	Email: UKtech@chauvetlighting.eu Website: www.chauvetdj.eu
Benelux	
Address: Stokstraat 18 9770 Kruishoutem Belgium Voice: +32 9 388 93 97	Email: BNLtech@chauvetlighting.eu Website: www.chauvetdj.eu
France	
Address: 3, Rue Ampère 91380 Chilly-Mazarin France Voice: +33 1 78 85 33 59	Email: FRtech@chauvetlighting.fr Website: www.chauvetdj.eu
Germany	
Address: Bruno-Bürgel-Str. 11 28759 Bremen Germany Voice: +49 421 62 60 20	Email: DEtech@chauvetlighting.de Website: www.chauvetdj.eu
Mexico	
Address: Av. de las Partidas 34 - 3B (Entrance by Calle 2) Zona Industrial Lerma Lerma, Edo. de México, CP 52000 Voice: +52 (728) 690-2010	Email: servicio@chauvet.com.mx Website: www.chauvetdj.mx

Visit the applicable website above to verify our contact information and instructions to request support. Outside the U.S., U.K., Ireland, Mexico, France, Germany, or Benelux, contact the dealer of record.

4BAR Quad ILS QRG ML6 Rev. 3
© Copyright 2022 Chauvet
All rights reserved



RoHS

